



- Хорошая динамика благодаря минимальному усилию страгивания

- Отвечают самым высоким требованиям к рабочим характеристикам, сроку службы и нагрузочной способности

- Широкий выбор принадлежностей

Соответствуют директиве АТЕХ по использованию в потенциально взрывоопасной среде
→ www.festo.com/en/ex

Круглые цилиндры DSNU/ESNU

Основные особенности

FESTO

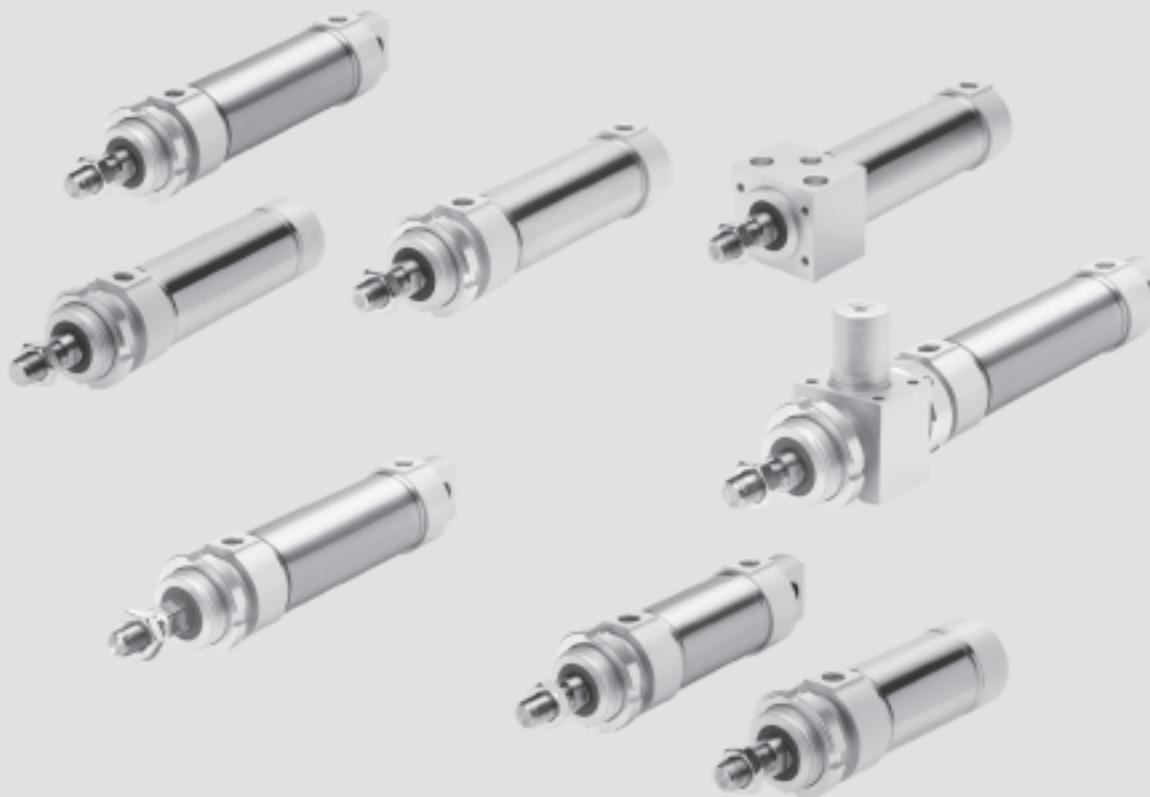

Цилиндры со штоком
Круглые цилиндры

2.4

Оптимальные характеристики

- Хорошие рабочие характеристики и долгий срок службы благодаря полированной твердой поверхности корпуса цилиндра
- Шток и корпус цилиндра выполнены из нержавеющей стали
- Крышка завальцована в корпус.

Функциональность

- Три различных варианта крышек означают множество вариантов монтажа и экономию пространства.
- Диаметр поршня от 32 до 63 мм. Эта серия не ремонтпригодна

Варианты

- Без проворота
- Двусторонний шток
- С опросом положений или без
- Двустороннее нерегулируемое или регулируемое демпфирование
- Дополнительные варианты штока

Круглые цилиндры DSNU/ESNU

Основные особенности

FESTO

Стандартные варианты

Двустороннего действия

Базовая версия
DSNU

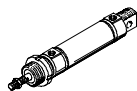

С опросом положений
Нерегулируемое
двустороннее
демпфирование

DSNU-P-A

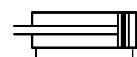

С опросом положений
Регулируемое
демпфирование в конце хода

DSNU-PPV-A

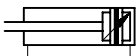

Одностороннего действия

Базовая версия
ESNU

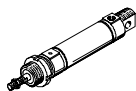

С опросом положений
Нерегулируемое
двустороннее
демпфирование

ESNU-P-A

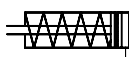

Двустороннего действия Без проворота

Базовая версия
DSNU-Q

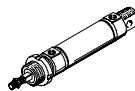

С опросом положений
Нерегулируемое
двустороннее
демпфирование

DSNU-P-A-Q

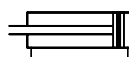

С опросом положений
Регулируемое
демпфирование в конце хода

DSNU-PPV-A-Q

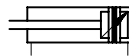

Варианты из модульной системы

Базовая версия
DSNU/ESNU

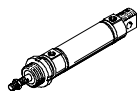

S2: Двусторонний шток



K8: Удлиненный шток



**Аксиальный подвод
воздуха**

DSNU-MA/ESNU-MA

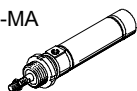

K2: Удлиненная внешняя
резьба на штоке



S6: Термостойкие уплотнения
до 150 °C



Боковой подвод воздуха

DSNU-MQ

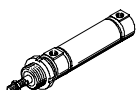

K6: Укороченная внешняя
резьба на штоке



S10: Малая скорость
(равномерное движение)



С прямым монтажом

DSNU-MH

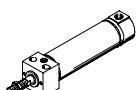

K3: Внутренняя резьба
на штоке



S11: Низкое трение



С фиксатором штока

DSNU-...-KP

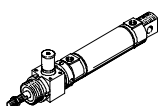

K5: Специальная резьба
на штоке



R3: Сильная антикоррозион-
ная защита



Круглые цилиндры DSNU

Обзор продукции

FESTO

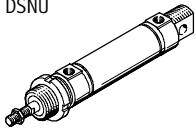
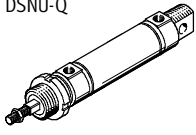
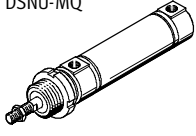
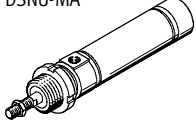
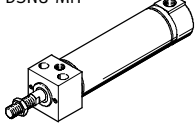
Функция	Конструкция	Поршень \varnothing [мм]	Ход [мм]	Произ- вольный ход ¹⁾ [мм]	Шток					
					Двусто- ронний S2	Удлинен- ный K8	Наружная резьба			Внутр. резьба K3
						Удлинен- ная K2	Укорочен- ная K6	Спец. резьба K5		
Двусторон- него действия	Базовая версия с опросом положения									
		32, 40, 50, 63	25, 40, 50, 80, 100, 125, 160, 200, 250, 320	1 ... 500	■	■	■	■	■	■
	Без проворота									
		32	-	5 ... 300	■	■	■	■	■	■
		40, 50	-	5 ... 400						
		63	-	5 ... 500						
	Боковой подвод воздуха									
		32, 40, 50, 63	-	1 ... 500	-	■	■	■	■	■
	Осевой подвод воздуха									
		32, 40, 50, 63	-	1 ... 500	-	■	■	■	■	■
Прямой монтаж										
	32, 40, 50, 63	-	1 ... 500	-	■	■	■	■	■	

1) Цилиндры с опросом положений требуют минимум 10 мм хода для надежного опроса.

Круглые цилиндры DSNU

Обзор продукции

FESTO

Конструкция	Демпфирование		Опрос положений	Фиксатор штока	Термостойкие уплотнения	Малая скорость (равномер. движение)	Низкое трение	Защита от коррозии	Скребок от пыли	→Стр.
	Нерегулируемое	Регулируемое								
	P	PPV	A	KP	S6	S10	S11	R3	R8	
Базовая версия с опросом положения										
DSNU	■	■	■	■	■	■	■	■	■	1 / 2.4-11
Без поворота										
DSNU-Q	■	■	■	■	■	■	■	■	-	1 / 2.4-17
Боковой подвод воздуха										
DSNU-MQ	■	■	■	■	■	-	-	■	■	1 / 2.4-11
Осевой подвод воздуха										
DSNU-MA	■	-	■	■	■	-	-	■	-	1 / 2.4-11
Прямой монтаж										
DSNU-MH	■	■	■	-	■	-	-	■	-	1 / 2.4-11

Цилиндры со штоком
Круглые цилиндры

2.4

Круглые цилиндры ESNU

Обзор продукции

FESTO

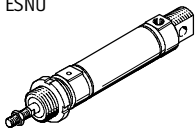
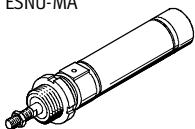
Функция	Конструкция	Поршень \varnothing [мм]	Ход ¹⁾ [мм]	Произвольный ход [мм]	Нерегулируемое демпфирование P	Опрос положений A
Одно- стороннего действия	Базовая версия с опросом положения					
	ESNU 	32, 40, 50, 63	10, 25, 50	1 ... 50	■	■
	Осевой подвод воздуха					
	ESNU-MA 	32, 40, 50, 63	–	1 ... 50	■	■

1) Цилиндры с опросом положений требуют минимум 10 мм хода для надежного опроса.

Круглые цилиндры ESNU

Обзор продукции

FESTO

Конструкция	Шток					→Стр.
	Удлиненный K8	Наружная резьба			Внутренняя резьба K3	
		Удлиненная K2	Укороченная K6	Специальная резьба K5		
Базовая версия с опросом положения						
ESNU	■	■	■	■	■	1 / 2.4-28
Осевой подвод воздуха						
ESNU-MA	■	■	■	■	■	1 / 2.4-28

Круглые цилиндры DSNU/ESNU

Обзор периферии

FESTO

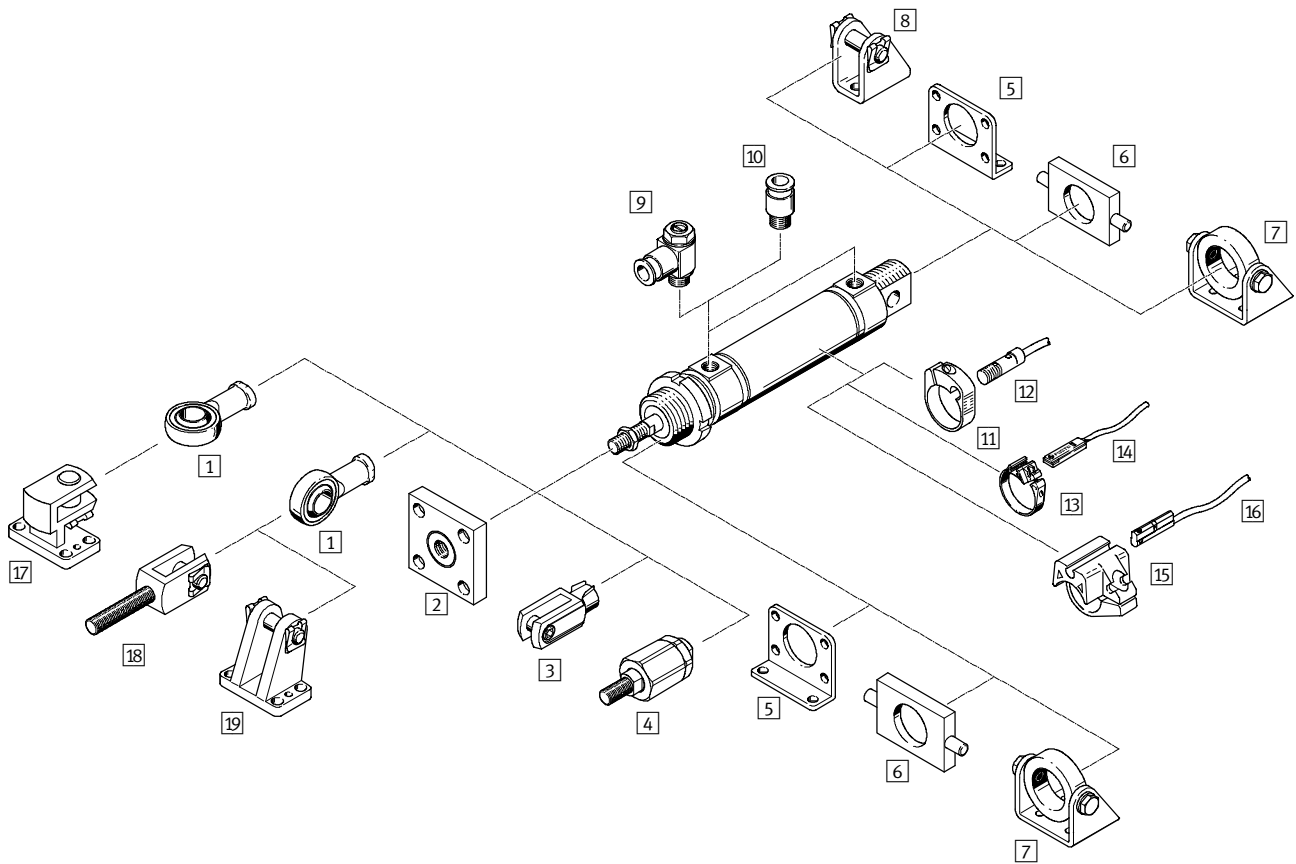

Цилиндры со штоком
Круглые цилиндры

2.4

Варианты

DSNU-MQ

DSNU-MA

DSNU-MH

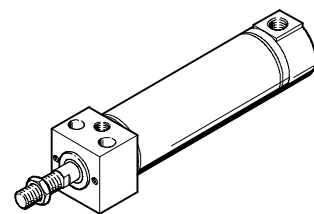
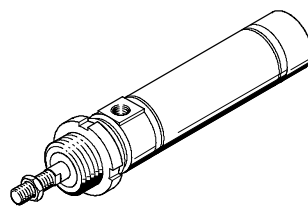
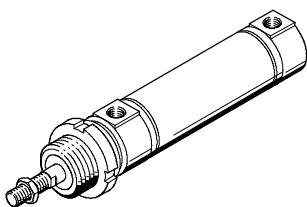

DSNU-Q

DSNU-KP

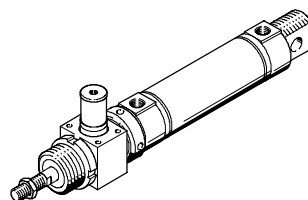
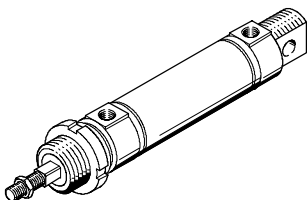

Круглые цилиндры DSNU/ESNU

FESTO

Обзор периферии

Монтажные элементы и принадлежности							
	DSNU/ESNU	DSNU/ESNU MA	DSNU MQ	MH	KP	DSNU-Q	→ Стр.
1	Шарнирная головка SGS/CRSGS	■	■	■	■	■	1 / 2.4-38
2	Соед. деталь KSG/KSZ	■	■	■	■	■	1 / 2.4-38
3	Вилка SG/CRSG	■	■	■	■	■	1 / 2.4-38
4	Самонастр. адаптер штока FK	■	■	■	■	■	1 / 2.4-38
5	Монтажные лапы HBN/CRH	■	■	■	-	■	1 / 2.4-34
	Монтажный фланец FBN/CRFV	■	■	■	-	■	1 / 2.4-35
6	Цапфа WBN	■	■	■	-	■	1/2.4-36
7	Цапфа SBN	■	■	■	-	■	1/2.4-36
8	Опорная стойка LBN/CRLBN	■	-	-	-	■	1/2.4-37
9	Дроссель с обратным клапаном GRLA/GRLZ/CRGRLA	■	■	■	■	■	1 / 2.4-38
10	Цанговый штуцер QS	■	■	■	■	■	Том 3
11	Монтажный набор CRSMBR	■	■	■	■	■	1 / 2.4-39
12	Датчик положения SMEO/SMTO/CRSMEO-4	■	■	■	■	■	1 / 2.4-39
13	Монтажный набор SMBR-8	■	■	■	■	■	1 / 2.4-40
14	Датчик положения SME/SMT-8	■	■	■	■	■	1 / 2.4-40
15	Монтажный набор SMBR-10	■	■	■	■	■	1 / 2.4-41
16	Датчик положения SME/SMT-10	■	■	■	■	■	1 / 2.4-41
17	Опорная стойка, поперечная LQG	■	■	■	■	■	1/2.4-37
18	Вилка SGA	■	■	■	■	■	1 / 2.4-38
19	Опорная стойка LBG	■	■	■	■	■	1/2.4-37

Цилиндры со штоком
Круглые цилиндры

2.4

Варианты монтажа

На передней и задней крышках

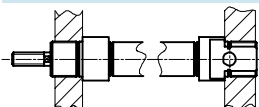

С помощью гайки

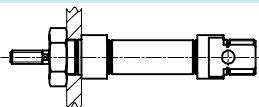

Цапфа

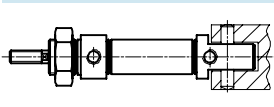

Варианты монтажа с монтажными принадлежностями

На одной лапе (небольшие хода)

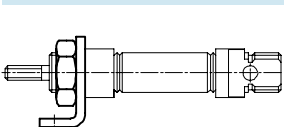

Монтажные лапы

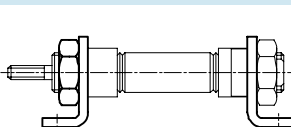

Монтажный фланец

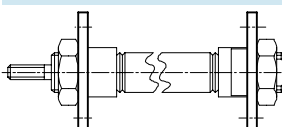

Цапфа

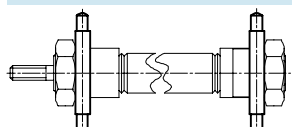

Круглые цилиндры DSNU/ESNU

Система обозначений

FESTO

	DSNU	–	32	–	80	–	PPV	–	A	–	MQ
Тип											
Двустороннего действия											
DSNU	Круглый цилиндр										
Одностороннего действия											
ESNU	Круглый цилиндр										
Поршень Ø [мм]											
Ход [мм]											
Демпфирование											
P	Нерегулируемое двустороннее										
PPV	Регулируемое демпфирование в конце хода										
Опрос положений											
A	С помощью датчика положения										
Вариант											
MQ	Боковой подвод воздуха										
MA	Аксиальный подвод воздуха										
MH	С монтажным блоком на передней крышке										

Модульная система продукции

Индивидуально конфигурируемые

DSNU → 1/2.4-24

ESNU → 1/2.4-32

- Квадратный шток (защита от проворота)
- Двусторонний шток (тип штока)
- Шток с наружной резьбой
- Укороченная с одной стороны наружная резьба на штоке
- Шток с внутренней резьбой (внутренняя резьба)
- Специальная резьба на штоке (специальная резьба)
- Удлиненный шток
- Удлиненный с двух сторон шток для S2-K8
- Фиксатор штока (фиксатор)
- Все внешние поверхности соответствуют классу защиты от коррозии CRC 3 (защита от коррозии).
- Защита от пыли (уплотнение-скребок)

Круглые цилиндры DSNU

Технические характеристики

FESTO

Функция

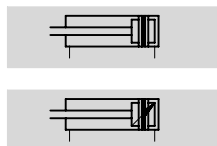

Варианты

→ 1 / 2.4-15

Базовая версия

Боковой подвод воздуха MQ



∅ - Диаметр
32 ... 63 мм

l - Ход
1 ... 500 мм

Аксиальный подвод воздуха
MA

С блоком для прямого
монтажа MN



Основные характеристики				
Поршень ∅[мм]	32	40	50	63
Присоединительная резьба	G ¹ / ₈	G ¹ / ₄	G ¹ / ₄	G ³ / ₈
Резьба штока	M10x1.25	M12x1.25	M16x1.5	M16x1.5
Конструкция	Поршень			
	Шток			
	Корпус цилиндра			
Демпфирование	Нерегулируемое двустороннее			
	Регулируемое демпфирование в конце хода			
Длина демпфирования [мм] (PPV)	14	18	20	21
Опрос положений	С помощью датчика положения			
Тип монтажа	Прямой монтаж (только вариант MN)			
	Через принадлежности			
Положение монтажа	Любое			

Рабочее давление [бар]				
Поршень∅	32	40	50	63
Рабочая среда	Фильтрованный сжатый воздух, с маслом или без масла			
Рабочее давление	Базовая версия	1 ... 10		
	S10	0.5 ... 10		0.4 ... 10
	S11	0.2 ... 10	–	0.2 ... 10

Окружающие условия		
Вариант	Базовая версия	R3
Окружающая температура ¹⁾ [°C]	–20 ... +80	
Класс защиты от коррозии CRC ²⁾	2	3

1) Обратите внимание на диапазон работы датчиков

2) Сопротивление коррозии класс 2 по стандарту Festo 940 070

Элементы, требующие умеренной защиты от коррозии. Элементы с декоративным покрытием открытых поверхностей, которые контактируют с окружающей промышленной атмосферой, с охлаждающими или смазывающими жидкостями.

Сопротивление коррозии класс 3 по стандарту Festo 940 070

Элементы, требующие повышенной защиты от коррозии. Открытые элементы, контактирующие с окружающей промышленной атмосферой или такими средами как растворители и чистящие жидкости, с заданными функциональными требованиями к поверхности

Круглые цилиндры DSNU

Технические характеристики

FESTO

Усилие [Н] и энергия удара [Дж]				
Поршень Ø[мм]	32	40	50	63
Теоретическое усилие при 6 барах, выдвижение	483	753	1178	1870
Теоретическое усилие при 6 барах, втягивание	415	633	990	1682
Макс. энергия удара в конце хода	0.40	0.70	1	1.3

Вес [г]				
Поршень Ø[мм]	32	40	50	63
Вес при ходе 0 мм	370.5	661	1087	1445
Дополнительный вес на 10 мм хода	15.5	24	40	44

Материалы

Продольный разрез

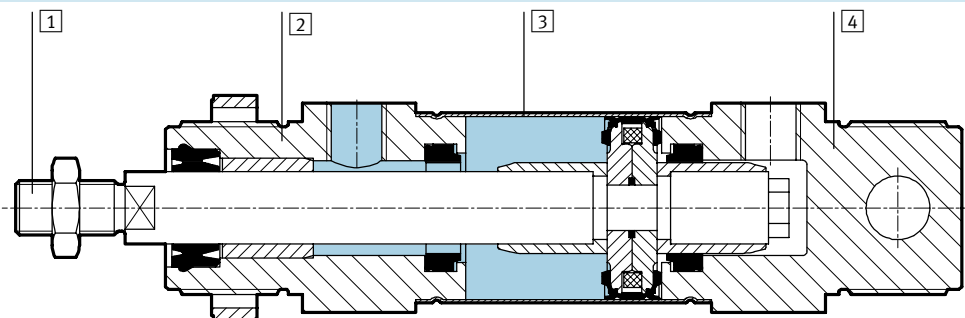

Круглый цилиндр	Базовая версия	S6	S10	S11	R3
1 Шток	Легированная сталь				Легированная нержавеющая сталь
2 Передняя крышка	Отливка из алюминиевого сплава				
3 Корпус цилиндра	Легированная нержавеющая сталь				
4 Задняя крышка	Отливка из алюминиевого сплава				
- Уплотнения	Полиуретан, нитриловая резина	Фтор-каучук			Полиуретан, нитриловая резина

Круглые цилиндры DSNU

Технические характеристики

FESTO

Размеры – Базовая версия

Загрузка CAD данных → www.festo.com/en/engineering

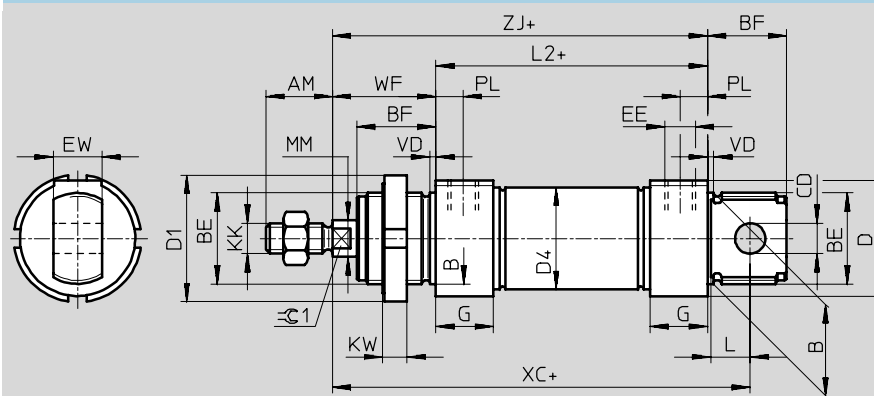

∅ [мм]	AM	B ∅ h9	BE	BF	CD ∅ E10	D ∅	D1 ∅	D4 ∅	EE	EW	G
32	22	30	M30x1,5	26	10	38	42	33.6	G ¹ / ₈	16	19
40	24	38	M38x1,5	30	12	46	50	41.6	G ¹ / ₄ ¹ / ₄	18	25
50	32	45	M45x1,5	33	16	57	60	52.4		21	28
63						70		65.4	G ³ / ₈		

∅ [мм]	KK	KW	L	L2	MM ∅ f8	PL	VD	WF	XC ±1	ZJ	≈C1
32	M10x1.2 5	8	13	69.5	12	9	2	34	117.5	103.5	10
40	M12x1.2 5	10	15	84.6	16	12	3	39	139.6	123.6	13
50	M16x1.5		16	86.2	20			13	44	147.2	130.2
63				94.2		45			156.2	139.2	

Цилиндры со штоком
Круглые цилиндры

2.4

Круглые цилиндры DSNU

Технические характеристики

FESTO

Размеры – Базовая версия

Загрузка CAD данных → www.festo.com/en/engineering

MQ - Боковой подвод воздуха

MA - Аксиальный подвод воздуха

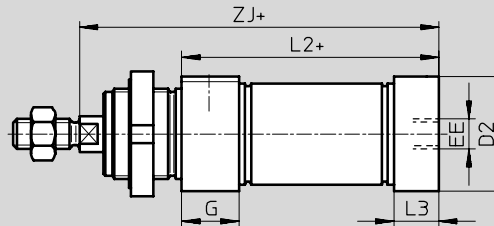
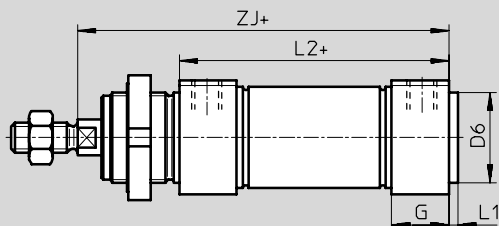

MH - С блоком для прямого монтажа

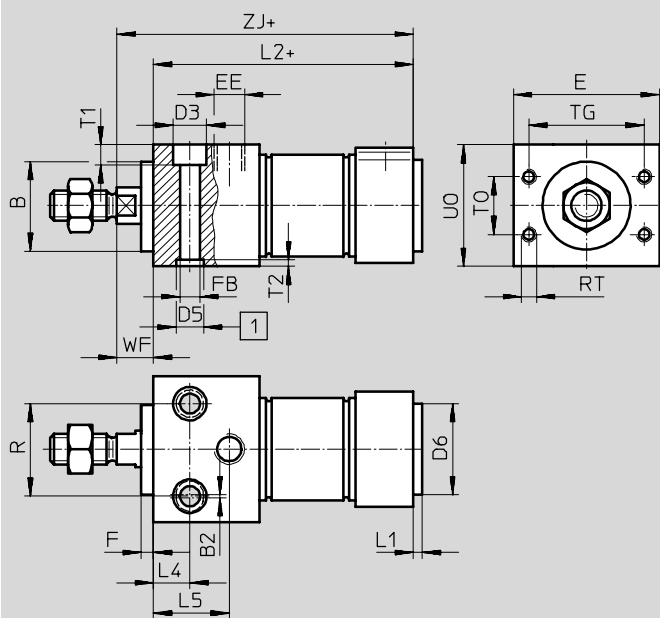

- 1 Центрирующие отверстия
(2 центрирующие втулки входят в состав поставки)
+ = плюс ход

∅ [мм]	B ∅ h9	B2	E	EE	G	F	FB ∅	D2 ∅	D3	D5 ∅	D6 ∅	L1	L2		
													-MQ	-MA	-MH
32	30	1	48	G $\frac{1}{8}$	19	4	6.6	34	11	9	30	3	69.5	65.5	85.5
40	38		54	G $\frac{1}{4}$	25		9	42	14	12	38	4	84.6	77.6	104.6
50	45		64	G $\frac{3}{8}$	28		11	53	18	15	45		86.2	86.2	109.2
63	45	2	72	G $\frac{3}{8}$	28	11	66	18	15	15	45	4	94.2	94.2	117.2

∅ [мм]	L3	L4	L5	R	RT	T0	T1	T2	TG	U0	WF	ZJ		
												-MQ	-MA	-MH
32	15	12	25	30	M5	16	6.6	2.1	38	40	12	103.5	99.5	97.5
40	18	15	32	38		24	9	2.6	42	48		123.6	116.5	116.6
50	25		35	42	M6	32	9	2.6	50	58	130.2	130.2	124.2	
63	28		36	44	M8	36	11	3.1	52	72	139.2	139.2	132.2	

Круглые цилиндры DSNU

Технические характеристики

FESTO

Размеры – Варианты

Загрузка CAD данных → www.festo.com/en/engineering

S2 – Двусторонний шток

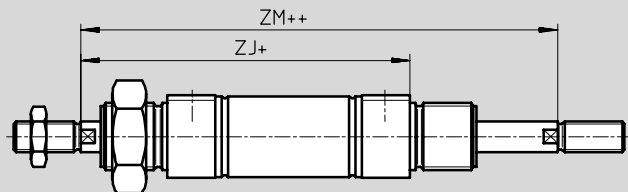

Примечание

На обоих концах штока резьба одинакового типа. В комбинации Q левый конец штока имеет квадратное сечение, а правый конец - круглое.

+ = плюс ход

++ = плюс ход x2

K2 – Удлиненная внешняя резьба на штоке

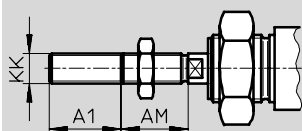

K6 – Укороченная внешняя резьба на штоке

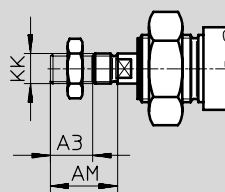

K3 – Внутренняя резьба на штоке

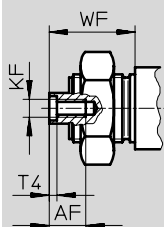

K5 – Специальная резьба на штоке

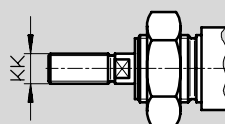

K8 – Удлиненный шток

K9 – Удлиненный шток с двух сторон

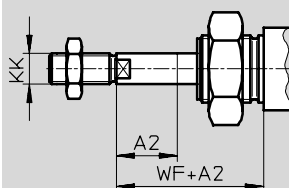

Примечание

Если требуется вариант K8 в комбинации S2, шток будет удлинен только с одной стороны.

∅ [мм]	A1 макс.	A2 макс.	A3 макс.	AF	AM	KF	KK		T4	WF	ZJ			ZM
							Основная резьба	Специальная резьба ¹⁾			-MQ	-MA	-MH	
32	35	500	8	12	22	M6	M10x1.25	M10	2.6	34	103.5	99.5	97.5	137.5
40					24	M8	M12x1.25	M12	3.3	39	123.6	111.6	116.6	162.6
50	70		10	16	32	M10	M16x1.5	M16	4.7	44	130.2	130.2	124.2	174.2
63		45	139.2	139.2	132.2	184.2								

1) Специальные резьбы могут быть только наружными. В состав поставки не входит гайка для штока.

Круглые цилиндры DSNU

FESTO

Технические характеристики

Данные для заказа – Базовая версия						
Тип	Поршень \varnothing [мм]	Ход [мм]	Нерегулируемое двустороннее демпфирование		Регулируемое демпфирование в конце хода	
			Номер заказа	Тип	Номер заказа	Тип
	32	25	195 980	DSNU-32-25-P-A	196 020	DSNU-32-25-PPV-A
		40	195 981	DSNU-32-40-P-A	196 021	DSNU-32-40-PPV-A
		50	195 982	DSNU-32-50-P-A	196 022	DSNU-32-50-PPV-A
		80	195 983	DSNU-32-80-P-A	196 023	DSNU-32-80-PPV-A
		100	195 984	DSNU-32-100-P-A	196 024	DSNU-32-100-PPV-A
		125	195 985	DSNU-32-125-P-A	196 025	DSNU-32-125-PPV-A
		160	195 986	DSNU-32-160-P-A	196 026	DSNU-32-160-PPV-A
		200	195 987	DSNU-32-200-P-A	196 027	DSNU-32-200-PPV-A
		250	195 988	DSNU-32-250-P-A	196 028	DSNU-32-250-PPV-A
		320	195 989	DSNU-32-320-P-A	196 029	DSNU-32-320-PPV-A
	40	25	195 990	DSNU-40-25-P-A	196 030	DSNU-40-25-PPV-A
		40	195 991	DSNU-40-40-P-A	196 031	DSNU-40-40-PPV-A
		50	195 992	DSNU-40-50-P-A	196 032	DSNU-40-50-PPV-A
		80	195 993	DSNU-40-80-P-A	196 033	DSNU-40-80-PPV-A
		100	195 994	DSNU-40-100-P-A	196 034	DSNU-40-100-PPV-A
		125	195 995	DSNU-40-125-P-A	196 035	DSNU-40-125-PPV-A
		160	195 996	DSNU-40-160-P-A	196 036	DSNU-40-160-PPV-A
		200	195 997	DSNU-40-200-P-A	196 037	DSNU-40-200-PPV-A
		250	195 998	DSNU-40-250-P-A	196 038	DSNU-40-250-PPV-A
		320	195 999	DSNU-40-320-P-A	196 039	DSNU-40-320-PPV-A
	50	25	196 000	DSNU-50-25-P-A	196 040	DSNU-50-25-PPV-A
		40	196 001	DSNU-50-40-P-A	196 041	DSNU-50-40-PPV-A
		50	196 002	DSNU-50-50-P-A	196 042	DSNU-50-50-PPV-A
		80	196 003	DSNU-50-80-P-A	196 043	DSNU-50-80-PPV-A
		100	196 004	DSNU-50-100-P-A	196 044	DSNU-50-100-PPV-A
		125	196 005	DSNU-50-125-P-A	196 045	DSNU-50-125-PPV-A
		160	196 006	DSNU-50-160-P-A	196 046	DSNU-50-160-PPV-A
		200	196 007	DSNU-50-200-P-A	196 047	DSNU-50-200-PPV-A
		250	196 008	DSNU-50-250-P-A	196 048	DSNU-50-250-PPV-A
		320	196 009	DSNU-50-320-P-A	196 049	DSNU-50-320-PPV-A
	63	25	196 010	DSNU-63-25-P-A	196 050	DSNU-63-25-PPV-A
		40	196 011	DSNU-63-40-P-A	196 051	DSNU-63-40-PPV-A
		50	196 012	DSNU-63-50-P-A	196 052	DSNU-63-50-PPV-A
		80	196 013	DSNU-63-80-P-A	196 053	DSNU-63-80-PPV-A
		100	196 014	DSNU-63-100-P-A	196 054	DSNU-63-100-PPV-A
		125	196 015	DSNU-63-125-P-A	196 055	DSNU-63-125-PPV-A
160		196 016	DSNU-63-160-P-A	196 056	DSNU-63-160-PPV-A	
200		196 017	DSNU-63-200-P-A	196 057	DSNU-63-200-PPV-A	
250		196 018	DSNU-63-250-P-A	196 058	DSNU-63-250-PPV-A	
320		196 019	DSNU-63-320-P-A	196 059	DSNU-63-320-PPV-A	

-  - Примечание

С помощью модульной системы DSNU можно конфигурировать и заказывать другие варианты → 1/2.4-24

Круглые цилиндры DSNU-Q, без проворота

FESTO

Технические характеристики

Функция

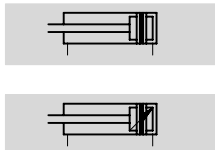

⌀ - Диаметр
32 ... 63 мм

l - Ход
5 ... 500 мм

Основные характеристики				
Поршень ⌀ [мм]	32	40	50	63
Присоединительная резьба	G ¹ / ₈	G ¹ / ₄ ¹ / ₄	G ¹ / ₄ ¹ / ₄	G ³ / ₈
Резьба штока	M10x1.25	M12x1.25	M16x1.5	M16x1.5
Рабочая среда	Фильтрованный сжатый воздух, с маслом или без масла			
Конструкция	Поршень			
	С квадратным штоком			
Макс. момент на штоке [Нм]	0.8	1.1	1.5	1.5
Демпфирование	Нерегулируемое двустороннее			
	Регулируемое демпфирование в конце хода			
Длина демпфирования (PPV) [мм]	14	18	20	21
Опрос положений	С помощью датчика положения			
Тип монтажа	Через принадлежности			
Положение монтажа	Любое			

Рабочее давление [бар]				
Поршень ⌀	32	40	50	63
Рабочая среда	Фильтрованный сжатый воздух, с маслом или без масла			
Рабочее давление [бар]	1 ... 10			

Окружающие условия		
Вариант	Базовая версия	R3
Окружающая температура ¹⁾ [°C]	-20 ... +80	
Класс защиты от коррозии CRC ²⁾	2	3

1) Обратите внимание на диапазон работы датчиков

2) Сопротивление коррозии класс 2 по стандарту Festo 940 070

Элементы, требующие умеренной защиты от коррозии. Элементы с декоративным покрытием открытых поверхностей, которые контактируют с окружающей промышленной атмосферой, с охлаждающими или смазывающими жидкостями.

Сопротивление коррозии класс 3 по стандарту Festo 940 070

Элементы, требующие повышенной защиты от коррозии. Открытые элементы, контактирующие с окружающей промышленной атмосферой или такими средами как растворители и чистящие жидкости, с заданными функциональными требованиями к поверхности

Круглые цилиндры DSNU-Q, без проворота

FESTO

Технические характеристики

Усилие [Н] и энергия удара [Дж]				
Поршень Ø [мм]	32	40	50	63
Теоретическое усилие при 6 барах, выдвижение	483	753	1178	1870
Теоретическое усилие при 6 барах, втягивание	415	633	990	1682
Макс. энергия удара в конце хода	0.40	0.70	1	1.3

Вес [г]				
Поршень Ø[мм]	32	40	50	63
Вес при ходе 0 мм	370.5	661	1087	1445
Дополнительный вес на 10 мм хода	15.5	24	40	44

Материалы

Продольный разрез

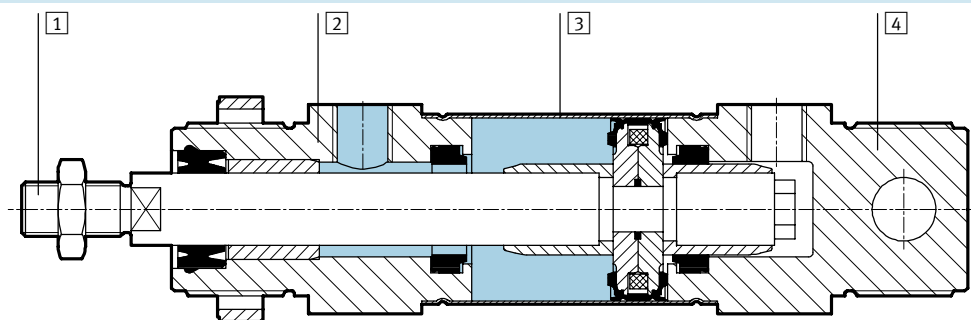

Вариант	Базовая версия	R3
1 Шток	Нержавеющая сталь	Легированная сталь
2 Передняя крышка	Отливка из алюминиевого сплава	
3 Корпус цилиндра	Легированная сталь	
4 Задняя крышка	Отливка из алюминиевого сплава	
- Уплотнения	Полиуретан, нитриловая резина	

Круглые цилиндры DSNU-Q, без проворота

FESTO

Технические характеристики

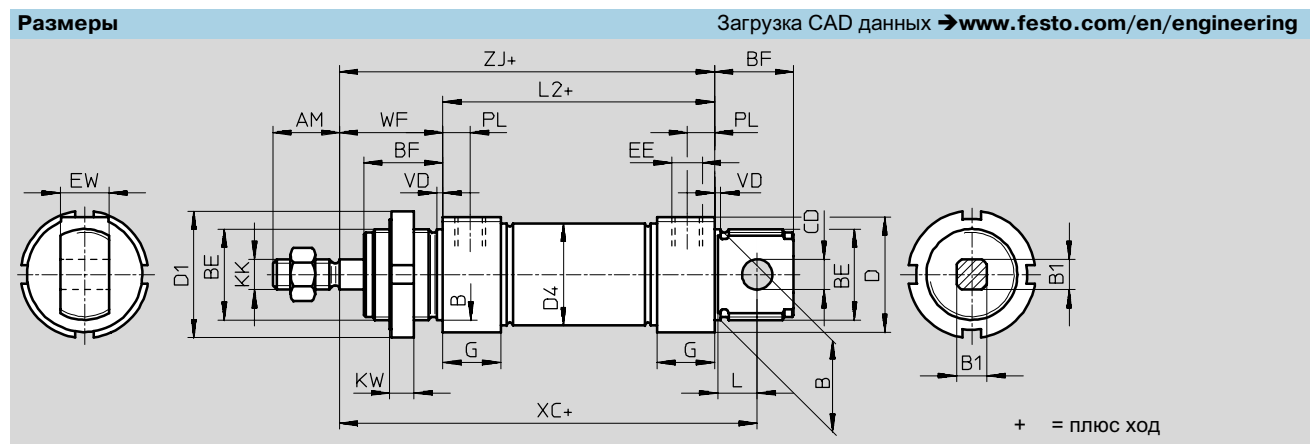

∅	AM	B	B1	BE	BF	CD	D	D1	D4	EE	EW
[мм]		∅ h9				∅ E10	∅	∅	∅		
32	22	30	10	M30x1,5	26	10	38	42	33.6	G ¹ / ₈	16
40	24	38	12	M38x1,5	30	12	46	50	41.6	G ¹ / ₄ ¹ / ₄	18
50	32	45	16	M45x1,5	33	16	57	60	52.4	G ¹ / ₄ ¹ / ₄	21
63	32	45	16	M45x1,5	33	16	70	60	65.4	G ³ / ₈	21

∅	G	KK	KW	L	L2	PL	VD	WF	XC	ZJ
[мм]									±1	
32	19	M10x1.25	8	13	69.5	9	2	34	117.5	103.5
40	25	M12x1.25	10	15	84.6	12	3	39	139.6	123.6
50	25	M16x1.5	10	16	86.2	12	3	44	147.2	130.2
63	28	M16x1.5	10	16	94.2	13	3	45	156.2	139.2

Цилиндры со штоком
Круглые цилиндры

2.4

Круглые цилиндры DSNU-...-KP с фиксатором штока

FESTO

Технические характеристики

Функция

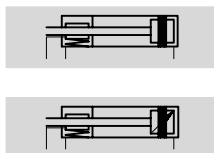

⌀ - Диаметр
32 ... 63 мм

l - Ход
1 ... 500 мм

Основные характеристики				
Поршень Ø [мм]	32	40	50	63
Присоединительная резьба	G ¹ / ₈	G ¹ / ₄ ¹ / ₄	G ¹ / ₄ ¹ / ₄	G ³ / ₈
Резьба штока	M10x1.25	M12x1.25	M16x1.5	M16x1.5
Конструкция	Поршень			
	Шток			
	Корпус цилиндра			
Демпфирование	Нерегулируемое двустороннее			
	Регулируемое демпфирование в конце хода			
Длина демпфирования (PPV) [мм]	14	18	20	21
Опрос положений	С помощью датчика положения			
Тип монтажа	Через сквозные отверстия			
	Через принадлежности			
Положение монтажа	Любое			
Удерживающее усилие фиксатора [Н]	600	1000	1400	2000
Макс. осевой люфт зажатого штока [мм]	0.25	0.25	0.3	0.3
Присоединение подвода воздуха к фиксатору	M5	G ¹ / ₈	G ¹ / ₈	G ¹ / ₈

Рабочее давление [бар]				
Поршень Ø	32	40	50	63
Рабочая среда	Фильтрованный сжатый воздух, с маслом или без масла			
Рабочее давление [бар]	4 ... 10			

Окружающие условия		
Вариант	Базовая версия	R3
Окружающая температура ¹⁾ [°C]	-10 ... +80	
Класс защиты от коррозии CRC ²⁾	2	3

- 1) Обратите внимание на диапазон работы датчиков
- 2) Сопротивление коррозии класс 2 по стандарту Festo 940 070
Элементы, требующие умеренной защиты от коррозии. Элементы с декоративным покрытием открытых поверхностей, которые контактируют с окружающей промышленной атмосферой, с охлаждающими или смазывающими жидкостями.
Сопротивление коррозии класс 3 по стандарту Festo 940 070
Элементы, требующие повышенной защиты от коррозии. Открытые элементы, контактирующие с окружающей промышленной атмосферой или такими средами как растворители и чистящие жидкости, с заданными функциональными требованиями к поверхности

Круглые цилиндры DSNU-...-KP с фиксатором штока

FESTO

Технические характеристики

Усилие [Н] и энергия удара [Дж]				
Поршень Ø [мм]	32	40	50	63
Теоретическое усилие при 6 барах, выдвигание	483	753	1178	1870
Теоретическое усилие при 6 барах, втягивание	415	633	990	1682
Макс. энергия удара в конце хода ¹⁾	0.40	0.70	1	1.3

1) Значения уменьшаются примерно на 50% при 80 °C

Материалы

Продольный разрез

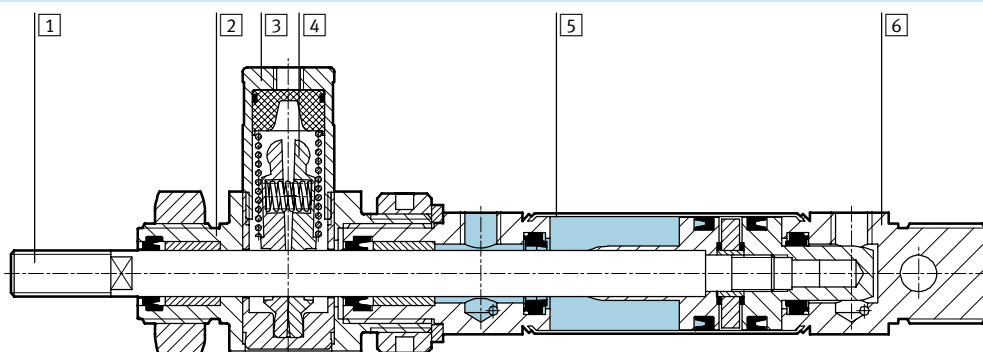

Вариант	Базовая версия	R3
1 Шток	Нержавеющая сталь	Легированная сталь
2 Передняя крышка	Отливка из алюминиевого сплава	
3 Корпус фиксатора	Отливка из алюминиевого сплава	
4 Губки фиксатора	Латунь	
5 Корпус цилиндра	Легированная сталь	
6 Задняя крышка	Отливка из алюминиевого сплава	
- Поршень фиксатора	Полиацетат	
- Пружины	Пружинная сталь	
- Уплотнения	Полиуретан, нитриловая резина	

Цилиндры со штоком
Круглые цилиндры

2.4

Круглые цилиндры DSNU-...-KP с фиксатором штока

FESTO

Технические характеристики

Размеры – Базовая версия

Загрузка CAD данных → www.festo.com/en/engineering

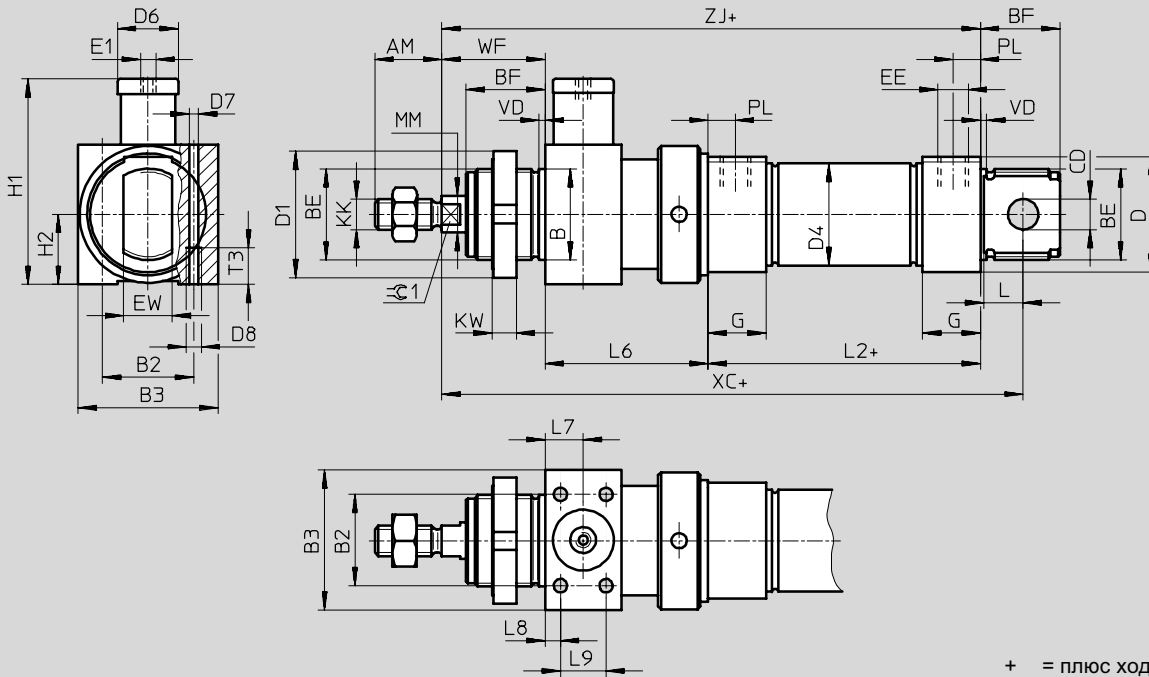

Размеры – Вариант

Загрузка CAD данных → www.festo.com/en/engineering

S2 – Двусторонний шток

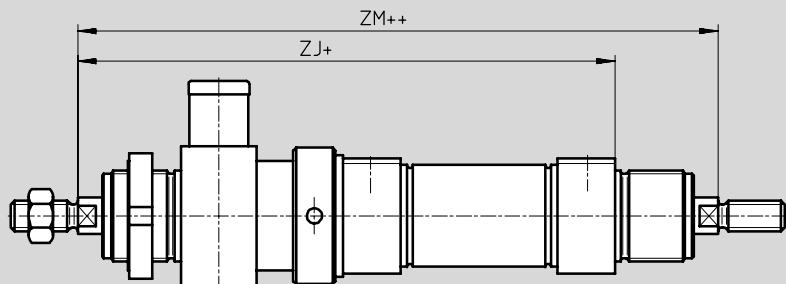

+ = плюс ход
++ = плюс ход x2

Круглые цилиндры DSNU-...-KP с фиксатором штока

FESTO

Технические характеристики

∅ [мм]	AM	B ∅ H9	B2	B3	BE	BF	CD ∅ E10	D ∅	D1 ∅	D4 ∅	D6	D7
32	22	30	30	46	M30x1,5	26	10	38	42	33.6	20	4.4
40	24	38	36	56	M38x1,5	30	12	46	50	41.6	24	6.8
50	32	45	50	65	M45x1,5	33	16	57	60	52.4	30	8.5
63			54	72	M45x1,5			70		65.4		

∅ [мм]	D8	E1	EE	EW	G	H1	H2	KK	KW	MM ∅ f8	L	L2
32	M5	M5	G $\frac{1}{8}$	16	19	67.5	23	M10x1.25	8	12	13	69.5
40	M8	G $\frac{1}{8}$	G $\frac{1}{4}$	18	25	89	28	M12x1.25	10	16	15	84.6
50	M10	G $\frac{1}{8}$		21		107.5	32.5	M16x1.5		20	16	86.2
63		G $\frac{1}{8}$	G $\frac{3}{8}$	28	121.5	36				94.2		

∅ [мм]	L6	L7	L8	L9	T3	PL	VD	WF	XC ±1	ZJ	ZM	≈C1
32	53.5	12.5	5	15	12	9	2	34	171	157	191	10
40	67.5	17	7	20	18	12	3	39	207.1	191.1	230.1	13
50	76.5	20		26	20			44	223.7	206.7	250.7	17
63	84.5	24	8	32	21	13		45	240.7	223.7	268.7	

Цилиндры со штоком
Круглые цилиндры

2.4

Круглые цилиндры DSNU

FESTO

Данные для заказа – Модульная продукция

M Обязательные данные					O Дополнительные сведения →			
Номер модуля	Тип привода	Шток Ø	Ход	Демпфирование	Опрос положений	Крышка цилиндра	Тип штока	Удлиненная наружная резьба
193 992	DSNU	32	1 ... 500	P PPV	A	MQ MA MH	S2	...K2
193 993		40						
193 994		50						
193 995		63						
Пример заказа								
193 994	DSNU	50	400	PPV	A	MQ		

Таблица заказов								
Размер	32	40	50	63	Условия	Код	Код заказа	
M Номер модуля	193 992	193 993	193 994	193 995				
Тип привода	Круглый цилиндр двустороннего действия					DSNU		DSNU
Поршень Ø [мм]	32	40	50	63		-...		
Ход [мм]	1 ... 500					-...		
Демпфирование	Упругие демпфирующие кольца с двух сторон					-P		
	Регулируемое демпфирование с обеих сторон				1	-PPV		
O Опрос положений	С помощью датчика положения				2	-A		
Крышка цилиндра	Боковой подвод воздуха в задней крышке				3	-MQ		
	Осевой подвод воздуха в задней крышке				4	-MA		
	С монтажным фланцем на передней крышке (прямой монтаж)				5	-MH		
Тип штока	Двусторонний шток				6	-S2		
Удлиненная наружная резьба [мм]	1 ... 35		1 ... 70		7	-...K2		

- 1 PPV Нельзя с MA
- 2 A Минимальный ход: 10 мм
- 3 MQ Нельзя с S2, S10, S11
- 4 MA Нельзя с S2, S10, S11, R8

- 5 MH Нельзя в комбинации с S6-R3
Нельзя с KP, S10, S11, R8
- 6 S2 Нельзя с MQ, MA, S10, S11
- 7 K2 Нельзя с K3, K6

Шаблон кода заказа

Круглые цилиндры DSNU

FESTO

Данные для заказа – Модульная продукция

Options									
Укороченная наруж. резьба	Внутрен. резьба	Спец. резьба	Удлиненный шток	Фиксатор штока	Термостойкость	Равномер. движение	Низкое трение	Защита от коррозии	Скребок от пыли
...K6	K3	"..."K5	...K8	KP	S6	S10	S11	R3	R8
- 8K6	-	-	-	-	- S6	-	-	- R3	-

Таблица заказов								
Размер	32	40	50	63	Условия	Код	Код заказа	
Укороченная наружная резьба	Шток с укороченной наружной резьбой				8	-...K6		
[мм]	1 ... 8	1 ... 10						
Внутренняя резьба	Внутренняя резьба на штоке			9	-K3			
	(M6)	(M8)	(M10)					
Специальная резьба	Специальная резьба на штоке				-"..."K5			
	M10	M12	M16					
Удлиненный шток	Удлиненный шток спереди					...K8		
[мм]	1 ... 500							
Фиксатор штока	Фиксатор на штоке				10	-KP		
Термостойкость	Термостойкие уплотнения до 150 °C				11	-S6		
Равномерное движение	Низкая скорость (равномерное движение при низких скоростях поршня)				12	-S10		
Низкое трение	Низкое трение				13	-S11		
Защита от коррозии	Высокая защита от коррозии				14	-R3		
Скребок от пыли	Металлический скребок					-R8		

- 8 K6 Нельзя с K3
- 9 K3 Нельзя с K5
- 10 KP Нельзя с S6, S10, S11, R3, R8

- 11 S6 Нельзя с S10, S11
- 12 S10 Нельзя с S11, R3, R8
- 13 S11 Нельзя с R3, R8
- 14 R3 Нельзя с R8

Цилиндры со штоком
Круглые цилиндры

2.4

Шаблон кода заказа

- [] - [] - [] - [] - [] - [] - [] - [] - [] - []

Круглые цилиндры DSNU-Q без проворота

FESTO

Данные для заказа – Модульная продукция

Цилиндры со штоком
Круглые цилиндры

2.4

M Обязательные данные					O Дополнительные сведения				
Номер модуля	Тип привода	Поршень Ø	Ход	Демпфирование	Опрос положений	Крышка цилиндра	Защита от проворота	Тип штока	Удлиненная наружная резьба
193 992	DSNU	32	1 ... 500	P	A	MQ MA MH	Q	S2	...K2
193 993		40		PPV					
193 994		50							
193 995		63							
Пример заказа									
193 992	DSNU	- 32	- 500	- P	- A	- MA	- Q	-	-

Таблица заказа									
Размер	32	40	50	63	Условия	Код	Код заказа		
M Номер модуля	193 992	193 993	193 994	193 995					
Тип привода	Круглый цилиндр двустороннего действия					DSNU			DSNU
Поршень Ø [мм]	32	40	50	63		-...			
Ход [мм]	1 ... 500					-...			
Демпфирование	Упругие демпфирующие кольца с двух сторон					-P			
	Регулируемое демпфирование с обеих сторон				1	-PPV			
O Опрос положений	С помощью датчика положения				2	-A			
Крышка цилиндра	Боковой подвод воздуха в задней крышке				3	-MQ			
	Осевой подвод воздуха в задней крышке				3	-MA			
	С монтажным фланцем на передней крышке (прямой монтаж), опорная крышка				4	-MH			
Защита от проворота	Квадратный шток					-Q			-Q
	Ограниченный ход [мм] 5 ... 300 5 ... 400 5 ... 500								
Тип штока	Двусторонний шток					-S2			
Удлиненная наружная резьба [мм]	1 ... 35		1 ... 70		5	-...K2			

- 1 PPV Нельзя с MA
- 2 A Minimum stroke: 10 mm
- 3 MQ, MA Нельзя с S2

- 4 MH Нельзя в комбинации с Q-R3, S6-R3
Нельзя с KP
- 5 K2 Нельзя с K3, K6

Шаблон кода заказа

Круглые цилиндры DSNU-Q без проворота

FESTO

Данные для заказа – Модульная продукция

→ **0** **Дополнительные сведения**

Укороченная наруж. резьба	Внутренняя резьба	Специальная резьба	Удлиненный шток	Фиксатор штока	Термостойкость	Защита от коррозии
...K6	K3	"..."K5	...K8	KP	S6	R3
-	- K3	-	-	- KP	-	-

Таблица заказа							
Размер	32	40	50	63	Условия	Код	Код заказа
↓ 0 Укороченная наружная резьба [мм]	Шток с укороченной наружной резьбой						
	1 ... 4	1 ... 10			6	-...K6	
Внутренняя резьба	Внутренняя резьба на штоке						
	(M6)	(M8)	(M10)		7	-K3	
Специальная резьба	Специальная резьба на штоке						
	M10	M12	M16			-"...K5	
Удлиненный шток [мм]	Удлиненный шток						
	1 ... 500					...K8	
Фиксатор штока	Фиксатор на штоке						
					8	-KP	
Термостойкость	Термостойкие уплотнения до 150 °C						
						-S6	
Защита от коррозии	Высокая защита от коррозии						
						-R3	

6 **K6** Нельзя с K3
7 **K3** Нельзя с K5

8 **KP** Только с S2
 Нельзя с S6, R3

Цилиндры со штоком
Круглые цилиндры

2.4

Шаблон кода заказа

- [] - [] - [] - [] - [] - [] - []

Круглые цилиндры ESNU

Технические характеристики

FESTO

Функция

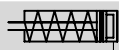

Дополнительные варианты

→ 1 / 2.4-31

⌀ - Диаметр
32 ... 63 мм

l - Ход
1 ... 50 мм



Базовая версия



Аксиальный подвод воздуха MA

Основные характеристики

Поршень ⌀ [мм]	32	40	50	63
Присоединительная резьба	G1/8	G1/4 1/4	G1/4	G3/8
Резьба штока	M10x1.25	M12x1.25	M16x1.5	M16x1.5
Конструкция	Поршень			
	Шток			
	Корпус цилиндра			
Демпфирование	Нерегулируемое двустороннее			
Опрос положений	С помощью датчика положения			
Тип монтажа	Через принадлежности			
Положение монтажа	Любое			

Рабочее давление [бар]

Поршень ⌀	32	40	50	63
Рабочая среда	Фильтрованный сжатый воздух, с маслом или без масла			
Рабочее давление [бар]	1.2 ... 10			

Окружающие условия

Вариант	Базовая версия
Окружающая температура ¹⁾ [°C]	-20 ... +80
Класс защиты от коррозии CRC ²⁾	2

1) Обратите внимание на диапазон работы датчиков

2) Сопротивление коррозии класс 2 по стандарту Festo 940 070

Элементы, требующие умеренной защиты от коррозии. Элементы с декоративным покрытием открытых поверхностей, которые контактируют с окружающей промышленной атмосферой, с охлаждающими или смазывающими жидкостями.

Круглые цилиндры ESNU

FESTO

Технические характеристики

Усилие [Н] и энергия удара [Дж]				
Поршень Ø[мм]	32	40	50	63
Теоретическое усилие при 6 барах, выдвигение	442	688	1071	1763
Макс. усилие возвратной пружины 10 мм хода	36	60	95	95
Макс. усилие возвратной пружины 25 мм хода	30	50	82	82
Макс. усилие возвратной пружины 50 мм хода	20	30	60	60
Макс. энергия удара в конце хода ¹⁾	0.40	0.70	1	1.3

1) Значения уменьшаются примерно на 50% при 80 °С

Вес ESNU-...[г]				
Поршень Ø [мм]	32	40	50	63
Вес при ходе 0 мм	370.5	661	1087	1445
Дополнительный вес на 10 мм хода	15.5	24	40	44

Вес ESNU-...-MA [г]				
Поршень Ø [мм]	32	40	50	63
Вес при ходе 0 мм	330	585	1013	1369
Дополнительный вес на 10 мм хода	15.5	24	40	44

Материалы

Продольный разрез

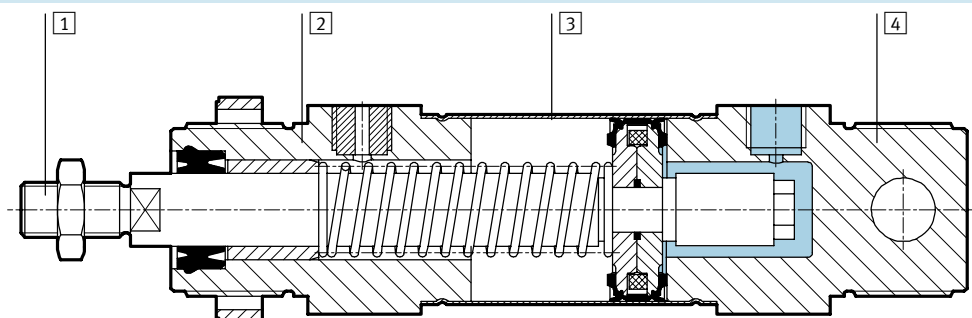

Вариант	Базовая версия
1 Шток	Нержавеющая сталь
2 Передняя крышка	Отливка из алюминиевого сплава
3 Корпус цилиндра	Легированная сталь
4 Задняя крышка	Отливка из алюминиевого сплава
- Уплотнения	Полиуретан, нитриловая резина
- Пружины	Пружинная сталь

Круглые цилиндры ESNU

FESTO

Технические характеристики

Размеры – Варианты

Загрузка CAD данных → www.festo.com/en/engineering

K2 – Удлиненная внешняя резьба на штоке

K6 – Укороченная внешняя резьба на штоке

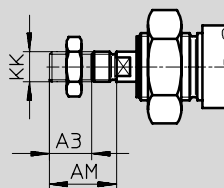
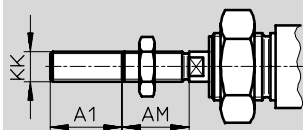

K3 – Внутренняя резьба на штоке

K5 – Специальная резьба на штоке

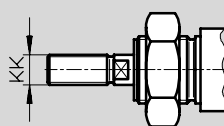
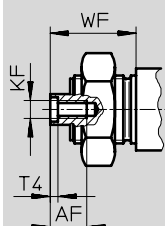

K8 – Удлиненный шток

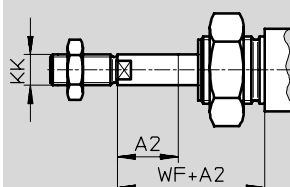

Ø [мм]	A1 макс.	A2 макс.	A3 макс.	AF	AM	KF	KK		T4	WF
							Основная резьба	Специальная резьба ¹⁾		
32	35	50	8	M6	22	12	M10x1.25	M10	2.6	34
40				M8	24		M12x1.25	M12	3.3	39
50			10	M10	32	16	M16x1.5	M16	4.7	44
63										45

1) Специальные резьбы могут быть только наружными. В состав поставки не входит гайка для штока.

Данные для заказа

Тип	Поршень Ø [мм]	Ход [мм]	Нет опроса положения		Опрос положений	
			Номер заказа	Тип	Номер заказа	Тип
	32	10	195 870	ESNU-32-10-P	196 376	ESNU-32-10-P-A
		25	195 871	ESNU-32-25-P	196 377	ESNU-32-25-P-A
		50	195 872	ESNU-32-50-P	196 378	ESNU-32-50-P-A
	40	10	195 873	ESNU-40-10-P	196 379	ESNU-40-10-P-A
		25	195 874	ESNU-40-25-P	196 380	ESNU-40-25-P-A
		50	195 875	ESNU-40-50-P	196 381	ESNU-40-50-P-A
	50	10	195 876	ESNU-50-10-P	196 382	ESNU-50-10-P-A
		25	195 877	ESNU-50-25-P	196 383	ESNU-50-25-P-A
		50	195 878	ESNU-50-50-P	196 384	ESNU-50-50-P-A
	63	10	195 879	ESNU-63-10-P	196 385	ESNU-63-10-P-A
		25	195 880	ESNU-63-25-P	196 386	ESNU-63-25-P-A
		50	195 881	ESNU-63-50-P	196 387	ESNU-63-50-P-A

Цилиндры со штоком
Круглые цилиндры

2.4

Круглые цилиндры ESNU

Данные для заказа – Модульная продукция

M Обязательные данные					O Дополнительные сведения →	
Номер модуля	Тип	Поршень∅	Ход	Демпфирование	Опрос положений	Крышка цилиндра
194 002	ESNU	32	1 ... 50	P	A	MA
194 003		40				
194 004		50				
194 005		63				
Пример заказа						
194 002	ESNU	- 32	- 45	- P	- A	- MA

Таблица заказов							
Размер	32	40	50	63	Условия	Код	Код заказа
M Номер модуля	194 002	194 003	194 004	194 005			
Функция привода	Круглый цилиндр одностороннего действия					ESNU	ESNU
Поршень∅ [мм]	32	40	50	63		-...	
Ход [мм]	1 ... 50					-...	
Демпфирование	Упругие демпфирующие кольца с обеих сторон					-P	-P
O Опрос положений	С помощью датчика положения				1	-A	
↓ Крышка цилиндра	Осевой подвод воздуха в задней крышке					-MA	

1 A Минимальный ход: 10 мм

Шаблон кода заказа

Круглые цилиндры ESNU

FESTO

Данные для заказа – Модульная продукция

Дополнительные сведения

Удлиненная наружная резьба	Наружная резьба, укороченная с одной стороны	Внутренняя резьба	Специальная резьба	Шток, удлиненный спереди
...K2	...K6	K3	...K5	...K8
50K2	-	-	M10K5	- 30K8

Таблица заказов

Размер	32	40	50	63	Условия	Код	Код заказа
<input type="checkbox"/> Наружная резьба <input type="checkbox"/>	Шток с удлиненной наружной резьбой				2	-...K2	
	удлинение [мм]	1 ... 35					
	Шток с укороченной с одной стороны наружной резьбой					-...K6	
	укорочена с одной стороны [мм]	1 ... 8	1 ... 10				
	Шток с внутренней резьбой				3	-K3	
(M6) (M8) (M10)							
Шток со специальной резьбой					-...K5		
M10 M12 M16							
Удлиненный шток					...K8		
спереди [мм]	1 ... 50						

2 K2 Нельзя с K3, K6.

3 K3 Нельзя с K5, K6.

Цилиндры со штоком
Круглые цилиндры

2.4

Шаблон кода заказа

- - - -

Круглые цилиндры DSNU/ESNU

Принадлежности

FESTO

Монтажные лапы HBN/CRH

Материал:

HBN: Гальванизированная

сталь

CRH: Легированная сталь

Не содержит меди и тефлона

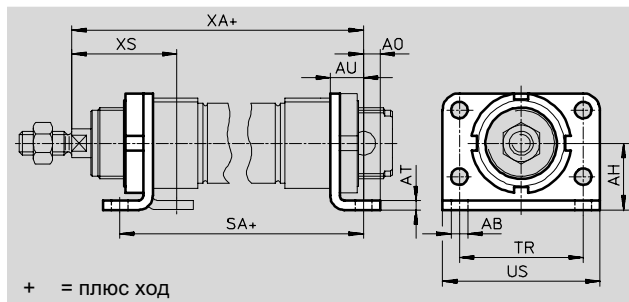

Размеры и данные для заказа													
∅	AB ∅	AH	AO	AT	AU	SA		TR	US	XA		XS	
							-KP				-KP		
32	7	28	7	4	14	97.5	151	52	66	117.5	171	44	-
40	9	33	10	5	20	124.6	192.1	60	80	138.6	206.1	49	-
50	9	40	10	6	20	126.2	202.7	70	90	150.2	226.7	58	-
63	9	45	10	6	20	134.2	218.7	76	96	159.2	243.7	59	-

∅ [мм]	Базовая версия				Высокая защита от коррозии			
	CRC ¹⁾	Вес [г]	Номер заказа	Тип	CRC ¹⁾	Вес [г]	Номер заказа	Тип
32	2	247	195 851	HBN-32x2	4	237	162 951	CRH-32
40	2	446	195 852	HBN-40x2	4	341	162 952	CRH-40
50	2	666	195 853	HBN-50x2	4	559	162 953	CRH-50
63	2	816	195 854	HBN-63x2	4	680	162 954	CRH-63

- 1) Сопротивление коррозии класс 2 по стандарту Festo 940 070
 Элементы, требующие умеренной защиты от коррозии. Элементы с декоративным покрытием открытых поверхностей, которые контактируют с окружающей промышленной атмосферой, с охлаждающими или смазывающими жидкостями.
- Сопротивление коррозии класс 4 по стандарту Festo 940 070
 Элементы, требующие повышенной защиты от коррозии. Могут применяться в агрессивной среде, например в пищевой или химической промышленности. В данных применениях могут потребоваться специальные тесты на стойкость к среде.

■ Базовая программа

Круглые цилиндры DSNU/ESNU

Принадлежности

FESTO

Монтажный фланец FBN/CRFV

Материал:

FBN: Гальванизированная
сталь

CRFV: Легированная сталь
Не содержит меди и тефлона

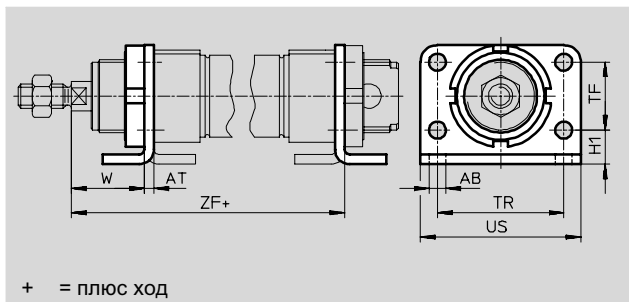

+ = плюс ход

Размеры и данные для заказа									
∅	AB	AT	H1	TF	TR	US	W	ZF	
[мм]	∅								-KP
32	7	4	14	28	52	66	30	107.5	161
40	9	5	18	30	60	80	29	123.6	191.1
50	9	6	20	40	70	90	38	136.2	212.6
63	9	6	20	50	76	96	39	145.2	229.7

∅ [мм]	Базовая версия				Высокая защита от коррозии			
	CRC ¹⁾	Вес [г]	Номер заказа	Тип	CRC ¹⁾	Вес [г]	Номер заказа	Тип
32	2	102	195 855	FBN-32	4	102	161 858	CRFV-32
40	2	190	195 856	FBN-40	4	190	161 859	CRFV-40
50	2	290	195 857	FBN-50	4	290	161 860	CRFV-50
63	2	365	195 858	FBN-63	4	365	161 861	CRFV-63

- 1) Сопротивление коррозии класс 2 по стандарту Festo 940 070
Элементы, требующие умеренной защиты от коррозии. Элементы с декоративным покрытием открытых поверхностей, которые контактируют с окружающей промышленной атмосферой, с охлаждающими или смазывающими жидкостями.
- Сопротивление коррозии класс 4 по стандарту Festo 940 070
Элементы, требующие повышенной защиты от коррозии. Могут применяться в агрессивной среде, например в пищевой или химической промышленности. В данных применениях могут потребоваться специальные тесты на стойкость к среде.

■ Базовая программа

Цилиндры со штоком
Круглые цилиндры

2.4

Круглые цилиндры DSNU/ESNU

Принадлежности

FESTO

Цапфа WBN

Материал:

Гальванизированная сталь
Не содержит меди и тефлона

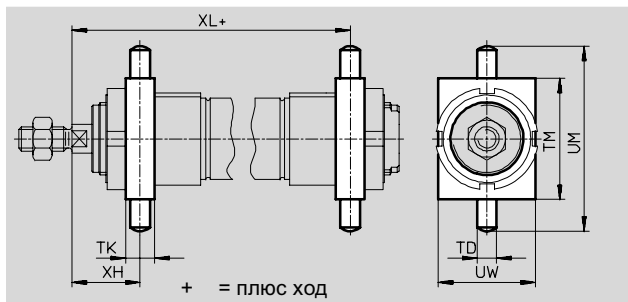

Размеры и данные для заказа													
Ø [мм]	TD Ø f8	TK	TM	UM	UW	W	XH	XL		CRC ¹⁾	Вес [г]	Номер заказа	Тип
									-KP				
32	8	12	50	76	40	30	28	109.5	163	2	130	195 863	WBN-32
40	10	15	60	92	50	29	31.5	126.1	193.6	2	240	195 864	WBN-40
50	12	20	80	116	65	38	34	140.2	216.7	2	610	195 865	WBN-50/63
63	12	20	80	116	65	39	35	149.2	233.7	2	610	195 865	WBN-50/63

1) Сопrotивление коррозии класс 2 по стандарту Festo 940 070

Элементы, требующие умеренной защиты от коррозии. Элементы с декоративным покрытием открытых поверхностей, которые контактируют с окружающей промышленной атмосферой, с охлаждающими или смазывающими жидкостями.

Цапфа SBN

Материал:

Монтажное кольцо: Анодированный алюминий

Подшипник скольжения: Бронза

Винты: Гальванизированная сталь

Консоль: Сталь

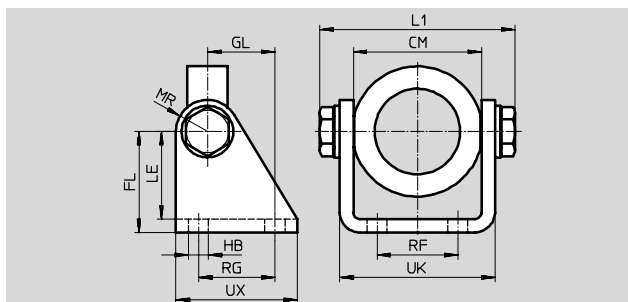

Размеры и данные для заказа															
Для Ø [мм]	CM	FL	GL	HB	L1 Макс.	LE	MR	RF	RG	UK	UX	CRC ¹⁾	Вес [г]	Номер заказа	Тип
40	57.1+0.2	45	30	9	88.2	39	14	36	34	69.1	54	2	465	539 925	SBN-40
50/63	70.1+0.4	50	34	9	102.2	44	16	42	35	82.1	65	2	670	539 926	SBN-50/63

1) Сопrotивление коррозии класс 2 по стандарту Festo 940 070

Элементы, требующие умеренной защиты от коррозии. Элементы с декоративным покрытием открытых поверхностей, которые контактируют с окружающей промышленной атмосферой, с охлаждающими или смазывающими жидкостями.

Базовая программа

Круглые цилиндры DSNU/ESNU

Принадлежности

FESTO

Опорная стойка LBN/CRLBN

Материал:

LBN: Гальванизированная

сталь

CRLBN: Легированная сталь

Не содержит меди и тефлона

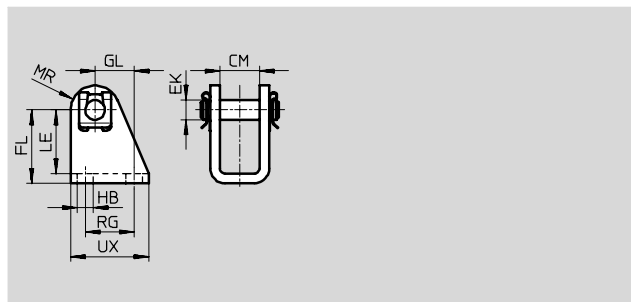

Размеры и данные для заказа									
Для \varnothing	CM	EK	FL	GL	HB	LE	MR	RG	UX
[мм]		\varnothing							
32	16.1	10	35 +0.4/-0.2	18.5	6.6	31	11	24	35
40	18.1	12	40 +0.4/-0.2	24.5	9	35	13	30	45
50, 63	21.1	16	45 +0.5/-0.2	28	9	39	14	34	50

\varnothing [мм]	Базовая версия				Высокая защита от коррозии			
	CRC ¹⁾	Вес [г]	Номер заказа	Тип	CRC ¹⁾	Вес [г]	Номер заказа	Тип
32	2	109	195 860	LBN-32	4	107	195 866	CRLBN-32
40	2	192	195 861	LBN-40	4	184	195 867	CRLBN-40
50, 63	2	302	195 862	LBN-50/63	4	289	195 868	CRLBN-50/63

- 1) Сопrotивление коррозии класс 2 по стандарту Festo 940 070
 Элементы, требующие умеренной защиты от коррозии. Элементы с декоративным покрытием открытых поверхностей, которые контактируют с окружающей промышленной атмосферой, с охлаждающими или смазывающими жидкостями.
 Сопrotивление коррозии класс 4 по стандарту Festo 940 070
 Элементы, требующие повышенной защиты от коррозии. Могут применяться в агрессивной среде, например в пищевой или химической промышленности. В данных применениях могут потребоваться специальные тесты на стойкость к среде.

Данные для заказа – Принадлежности для монтажа				Технические характеристики → 1/10.1-2			
Обозначение	Для \varnothing	Номер заказа	Тип	Обозначение	Для \varnothing	Номер заказа	Тип
Опорная стойка LBG				Опорная стойка, поперечная LQG			
	32	31 761	LBG-32		32	31 768	LQG-32
	40	31 762	LBG-40		40	31 769	LQG-40
	50	31 763	LBG-50		50	31 770	LQG-50
	63	31 764	LBG-63		63	31 771	LQG-63

■ Базовая программа

Цилиндры со штоком
Круглые цилиндры

2.4





Круглые цилиндры DSNU/ESNU

Принадлежности

FESTO

Цилиндры со штоком
Круглые цилиндры

2.4

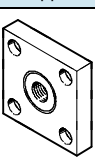
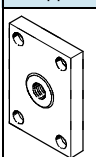
Данные для заказа – Принадлежности для штока				Технические данные → 1/103-2			
Обозначение	Для Ø	Номер заказа	Тип	Обозначение	Для Ø	Номер заказа	Тип
Шарнирная головка SGS				Вилка SGA			
	32	9 261	SGS-M10x1,25		32	32 954	SGA-M10x1,25
	40	9 262	SGS-M12x1,25		40	10 767	SGA-M12x1,25
	50	9 263	SGS-M16x1,5		50	10 768	SGA-M16x1,5
	63				63		
Вилка SG				Самонастраивающееся гибкое соединение FK			
	32	6 144	SG-M10x1,25		32	6 140	FK-M10x1,25
	40	6 145	SG-M12x1,25		40	6 141	FK-M12x1,25
	50	6 146	SG-M16x1,5		50	6 142	FK-M16x1,5
	63				63		
Соединительная деталь KSG				Соединительная деталь KSZ			
	32	32 963	KSG-M10x1,25		32	36 125	KSZ-M10x1,25
	40	32 964	KSG-M12x1,25		40	36 126	KSZ-M12x1,25
	50	32 965	KSG-M16x1,5		50	36 127	KSZ-M16x1,5
	63				63		

Данные для заказа – Коррозионностойкие монтажные элементы штока				Технические данные → 1/103-2			
Обозначение	Для Ø	Номер заказа	Тип	Обозначение	Для Ø	Номер заказа	Тип
Шарнирная головка CRSGS				Вилка CRSG			
	32	195 582	CRSGS-M10x1,25		32	13 569	CRSG-M10x1,25
	40	195 583	CRSGS-M12x1,25		40	13 570	CRSG-M12x1,25
	50	195 584	CRSGS-M16x1,5		50	13 571	CRSG-M16x1,5
	63				63		

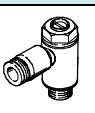
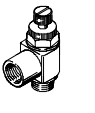
Данные для заказа – Дроссели с обратным клапаном				Таблица данных → Том 2				
	Присоединение		Материал	Номер заказа	Тип			
	Резьба	Для шлангов, калиброванных снаружи						
Для выходящего воздуха								
	G ¹ / ₈	3	Металлические	193 142	GRLA- ¹ / ₈ -QS-3-D			
		4			GRLA- ¹ / ₈ -QS-4-D			
		6			GRLA- ¹ / ₈ -QS-6-D			
		8			GRLA- ¹ / ₈ -QS-8-D			
	G ¹ / ₄	6			GRLA- ¹ / ₄ -QS-6-D			
		8			GRLA- ¹ / ₄ -QS-8-D			
		10			GRLA- ¹ / ₄ -QS-10-D			
		6			GRLA- ³ / ₈ -QS-6-D			
	G ³ / ₈	8			GRLA- ³ / ₈ -QS-8-D			
		10			GRLA- ³ / ₈ -QS-10-D			
					193 149	GRLZ- ¹ / ₈ -QS-3-D		
					193 150	GRLZ- ¹ / ₈ -QS-4-D		
Для входящего воздуха								
	G ¹ / ₈	3	Металлические	193 156	GRLZ- ¹ / ₈ -QS-3-D			
		4			GRLZ- ¹ / ₈ -QS-4-D			
		6			GRLZ- ¹ / ₈ -QS-6-D			
		8			GRLZ- ¹ / ₈ -QS-8-D			
					193 157	GRLZ- ¹ / ₈ -QS-6-D		
		193 158	GRLZ- ¹ / ₈ -QS-8-D					
		193 159	GRLZ- ¹ / ₈ -QS-8-D					

 Базовая программа

Круглые цилиндры DSNU/ESNU

FESTO

Принадлежности

Данные для заказа – Коррозионностойкие дроссели с обратным клапаном				Технические данные → Том 2	
Присоединение	Материал		Номер заказа	Тип	
	Резьба	Для цанговых штуцеров			
Для выходящего воздуха					
	G ¹ / ₈	CRQS/CRQSL/CRQST	Отливка из нержавеющей стали с электрохимической полировкой	161 404	CRGRLA-1/8-B
	G ¹ / ₄			161 405	CRGRLA-1/4-B
	G ³ / ₈			161 406	CRGRLA-3/8-B

Данные для заказа – Датчики положения, круглые, бесконтактные						Технические данные → 1/102-63	
Монтаж	Электрический выход	Электрическое присоединение		Длина кабеля [м]	Направление подключения	Номер заказа	Тип
		Кабель	Разъем M8				
НО контакт							
	Через принадлежность	PNP	3-проводной	–	2.5	прямое	152 836 SMT0-4U-PS-K-LED-24
			–	3-полюсный	–	прямое	152 742 SMT0-4U-PS-S-LED-24
		NPN	3-проводной	–	2.5	прямое	152 837 SMT0-4U-NS-K-LED-24
			–	3-полюсный	–	прямое	152 743 SMT0-4U-NS-S-LED-24

Данные для заказа – Датчики положения, круглые, герконы						Технические данные → 1/102-65	
Монтаж	Электрическое присоединение	Длина кабеля [м]	Направление подключения	Номер заказа	Тип		
						Кабель	Разъем M8
НО контакт							
	Через принадлежность	3-проводной	–	2.5	прямое	36 198 SMEO-4U-K-LED-24	
		–	3-полюсный	5	прямое	175 401 SMEO-4U-K5-LED-24	
		–	3-полюсный	–	прямое	151 526 SMEO-4U-S-LED-24-B	

Данные для заказа – Датчики положения, круглые, герконы, стойкие к коррозии						Технические данные → 1/102-68	
Монтаж	Электрическое присоединение	Длина кабеля [м]	Направление подключения	Номер заказа	Тип		
						Кабель	Разъем M8
НО контакт							
	Через принадлежность	3-проводной	–	2.5	прямое	161 775 CRSMEO-4-K-LED-24	

Данные для заказа – Монтажный набор для датчика SMEO/SMT0/CRSMEO				Технические данные → 1/102-70	
Обозначение	Для ∅	Номер заказа	Тип		
Монтажный набор CRSMBR, стойкий к коррозии					
	32	163 888	CRSMBR-32		
	40	163 889	CRSMBR-40		
	50	163 890	CRSMBR-50		
	63	163 891	CRSMBR-63		

Цилиндры со штоком
Круглые цилиндры

2.4





Круглые цилиндры DSNU/ESNU

Принадлежности

FESTO





Данные для заказа – Датчик положения для паза 8 мм, бесконтактный

Технические данные → 1/102-13

	Монтаж	Электрический выход	Электрическое присоединение			Длина кабеля [м]	Номер заказа	Тип				
			Кабель	Разъем M8	Разъем M12							
НО контакт												
	Через принадлежность	PNP	3-проводной	–	–	2.5	525 898	SMT-8F-PS-24V-K2,5-0E				
				NPN	–		–	525 909	SMT-8F-NS-24V-K2,5-0E			
		–	2-проводной	–	–	2.5	525 908	SMT-8F-ZS-24V-K2,5-0E				
				PNP	–		3-полюсный	–	0.3	525 899	SMT-8F-PS-24V-K0,3-M8D	
									NPN	–	–	0.3
PNP	–	–	3-полюсный	0.3	525 900	SMT-8F-PS-24V-K0,3-M12						
	Через принадлежность	PNP	3-проводной	–	–	2.5	175 436	SMT-8-PS-K-LED-24-B				
				–	3-полюсный		–	0.3	175 484	SMT-8-PS-S-LED-24-B		
НЗ контакт												
	Через принадлежность	PNP	3-проводной	–	–	7.5	525 911	SMT-8F-PO-24V-K7,5-0E				

Данные для заказа – Датчик положения для паза 8 мм, геркон

Технические данные → 1/102-16

	Монтаж	Электрическое присоединение			Длина кабеля [м]	Номер заказа	Тип		
		Кабель	Разъем M8						
НО контакт									
	Через принадлежность	3-проводной	–	–	2.5	525 895	SME-8F-DS-24V-K2,5-0E		
			–	–		5.0	525 897	SME-8F-DS-24V-K5,0-0E	
		–	2-проводной	–	–	2.5	525 907	SME-8F-ZS-24V-K2,5-0E	
				–	3-полюсный		0.3	525 896	SME-8F-DS-24V-K0,3-M8D
	Через принадлежность	3-проводной	–	–	2.5	150 855	SME-8-K-LED-24		
			–	3-полюсный		0.3	150 857	SME-8-S-LED-24	
НЗ контакт									
	Через принадлежность	3-проводной	–	–	7.5	525 906	SME-8F-DO-24V-K7,5-0E		

Данные для заказа – Монтажный набор для датчика положения SME/SMT-8

Технические данные → 1/102-40

Обозначение	Для Ø	Номер заказа	Тип
Монтажный набор SMBR-8			
	32	175 097	SMBR-8-32
	40	175 098	SMBR-8-40
	50	175 099	SMBR-8-50
	63	175 100	SMBR-8-63



 Базовая программа

Круглые цилиндры DSNU/ESNU

FESTO

Принадлежности

Данные для заказа – Датчик положения для паза 10 мм, бесконтактный							Технические данные → 1/102-47	
	Монтаж	Электрический выход	Электрическое присоединение		Длина кабеля [м]	Направление подключения	Номер заказа	Тип
			Кабель	Разъем M8				
НО контакт								
	Через принадлежность	PNP	3-проводной	–	2.5	прямое	525 915	SMT-10F-PS-24V-K2,5L-OE
			–	3-полюсный	0.3	прямое	525 916	SMT-10F-PS-24V-K0,3L-M8D
	Через принадлежность	PNP	–	3-полюсный	0.3	прямое	526 675	SMT-10F-PS-24V-K0,3Q-M8D
			3-проводной	–	2.5		173 220	SMT-10-PS-SL-LED-24
							173 218	SMT-10-PS-KL-LED-24

Данные для заказа – Датчик положения для паза 10 мм, геркон							Технические данные → 1/102-50	
	Монтаж	Электрическое присоединение		Длина кабеля [м]	Направление подключения	Номер заказа	Тип	
		Кабель	Разъем M8					
НО контакт								
	Через принадлежность	–	3-полюсный	0.3	прямое	525 914	SME-10F-DS-24V-K0,3L-M8D	
		3-проводной	–	2.5	прямое	525 913	SME-10F-DS-24V-K2,5L-OE	
	Через принадлежность	2-проводной	–	0.3	прямое	526 672	SME-10F-ZS-24V-K2,5L-OE	
		3-проводной	–	2.5		173 212	SME-10-SL-LED-24	
							173 210	SME-10-KL-LED-24

Данные для заказа – Монтажный набор для датчика положения SME/SMT-10						Технические данные → 1/102-57	
Обозначение	Для Ø					Номер заказа	Тип
Монтажный набор SMBR-10							
	32					175 105	SMBR-10-32
	40					175 106	SMBR-10-40
	50					175 107	SMBR-10-50
	63					175 108	SMBR-10-63

Данные для заказа – Штекерные разъемы						Таблица данных → 1/102-108	
	Монтаж	Электрический выход		Присоединение	Длина кабеля [м]	Номер заказа	Тип
		PNP	NPN				
Прямой разъем							
	Контргайка M8	■	■	3-полюсный	2.5	159 420	SIM-M8-3GD-2,5-PU
					5	159 421	SIM-M8-3GD-5-PU
	Контргайка M12	■	■	3-полюсный	2.5	159 428	SIM-M12-3GD-2,5-PU
					5	159 429	SIM-M12-3GD-5-PU
Угловой разъем							
	Контргайка M8	■	■	3-полюсный	2.5	159 422	SIM-M8-3WD-2,5-PU
					5	159 423	SIM-M8-3WD-5-PU
	Контргайка M12	■	■	3-полюсный	2.5	159 430	SIM-M12-3WD-2,5-PU
					5	159 431	SIM-M12-3WD-5-PU

■ Базовая программа

Цилиндры со штоком
Круглые цилиндры

2.4