

**Распределители с электромагнитным управлением VUVG и  
пневмоострова VTUG**

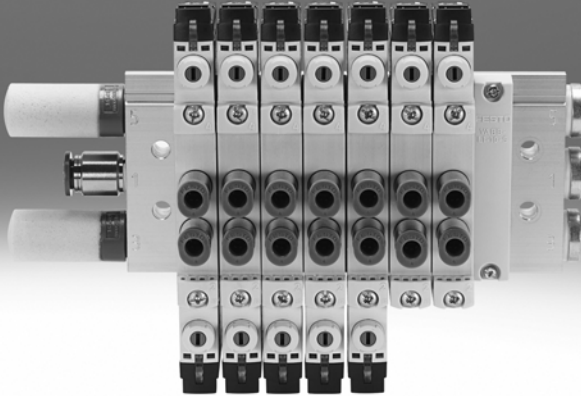

# Распределители с электромагнитным управлением VUVG

Особенности

FESTO

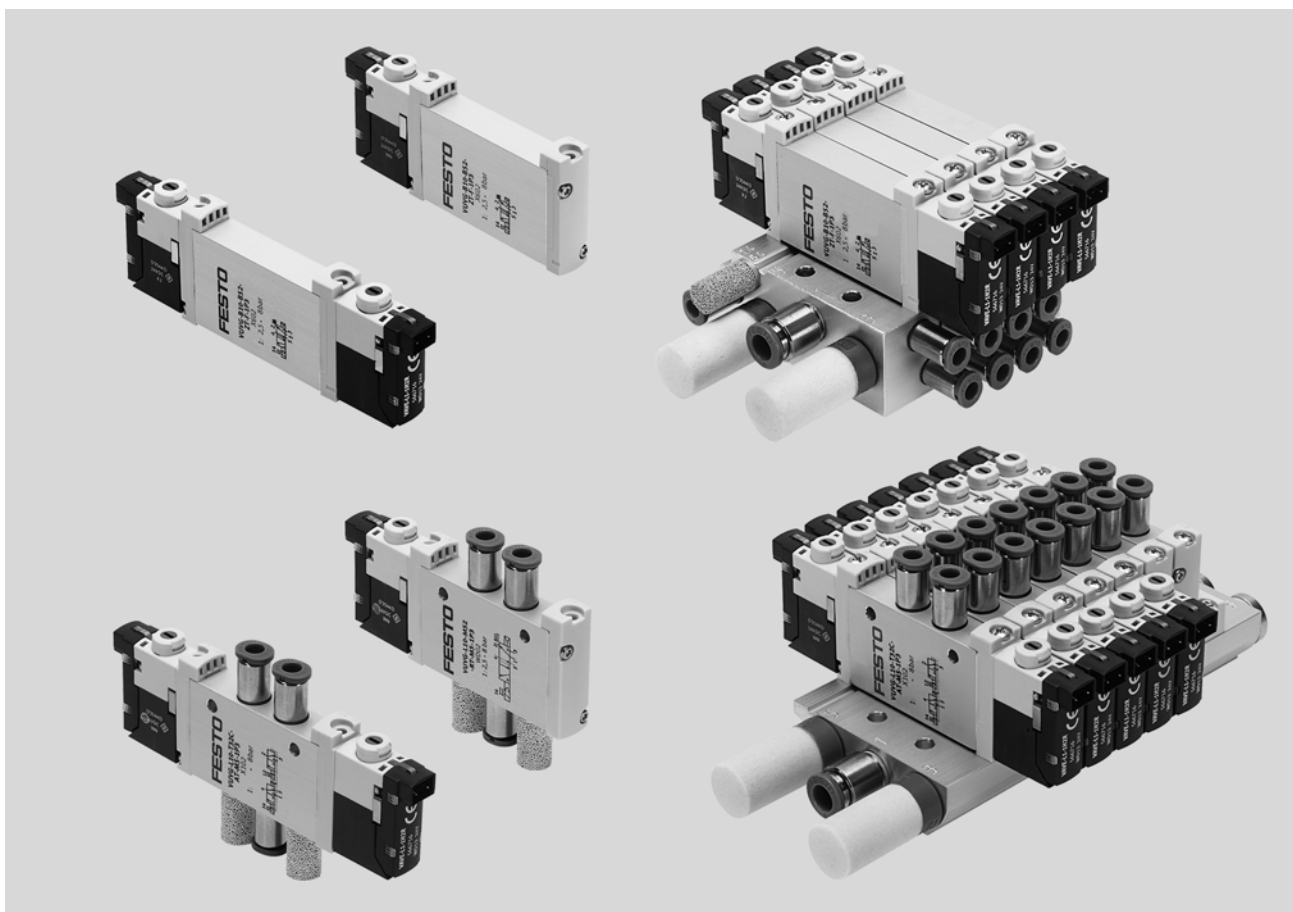

## Инновативные

- При использовании коллекторной плиты с распределителями стыкового монтажа вы можете выбрать как внешнее, так и внутреннее питание пилотов
- Простота конфигурирования типа электрического подключения благодаря системе стыковых разъемов E-box
- Макс. давление 10 бар

## Гибкость применения

- Широкий выбор функций распределителей и цанговых штуцеров
- Распределители индивидуального монтажа могут устанавливаться и на коллекторную плиту
- Распределители индивидуального монтажа M5 и M7 могут монтироваться на одну коллекторную плиту
- Одни и те же распределители стыкового монтажа для коллекторной плиты M5 или M7
- Коллекторные плиты с зонами разного давления
- IP40, IP65

## Надежные

- Прочные и надежные металлические элементы
  - Распределители
  - Коллекторные плиты
- Быстрый поиск неисправностей благодаря светодиодной индикации, видимой со всех сторон
- Удобство обслуживания благодаря простой и быстрой замене распределителей
- Выбор типа ручного дублирования: без фиксации, закрытое крышкой, без/с фиксацией или с фиксацией (без принадлежностей)

## Удобство монтажа

- Надежное крепление на стене или DIN-рейке
- Простота монтажа благодаря невыпадающим винтам и уплотнениям
- Простота конфигурирования типа электрического подключения благодаря системе стыковых разъемов E-box
- Держатели маркировочных табличек для распределителей

## Конфигуратор пневмоостровов

Имеется конфигуратор пневмоостровов, призванный помочь вам в выборе необходимого пневмоострова VTUG. С его помощью вам будет значительно легче подобрать правильную конфигурацию изделия. Пневмоострова VTUG заказываются с помощью соответствующего идентификационного кода.

Все пневмоострова поставляются полностью собранными и проверенными на производстве. Это сокращает до минимума ваше время на сборку и монтаж пневмоострова.

Скачать CAD-данные → [www.festo.com](http://www.festo.com)

Система заказа пневмоостровов VTUG

- Индивидуальное электрическое подключение
- Интернет: vtug

# Распределители с электромагнитным управлением VUVG

Основные особенности – Пневматические элементы

## Отдельные распределители или блок распределителей на коллекторной плите

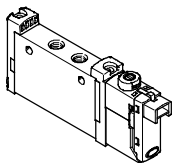

Распределитель индивидуального монтажа VUVG-L (использование в виде отдельного распределителя)

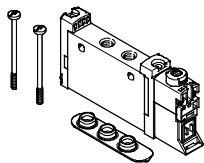

Распределитель полустыкового монтажа VUVG-S для установки на коллекторную плиту

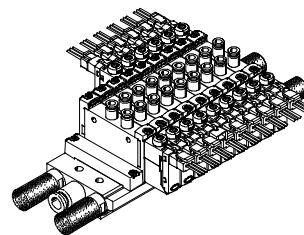

Блок распределителей VTUG на базе распределителей полустыкового монтажа VUVG-S

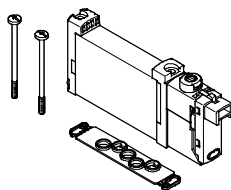

Распределитель стыкового монтажа VUVG-B для установки на коллекторную плиту

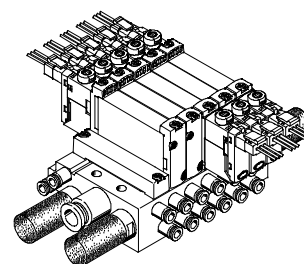

Блок распределителей VTUG на базе распределителей стыкового монтажа VUVG-B

## Базовые распределители VUVG

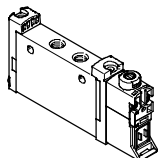

- Ширина 10, 14 и 18 мм
- Распределители индивидуального монтажа
- Распределители стыкового монтажа
- 2x3/2, 5/2 и 5/3-распределители

## Электрические стыковые разъемы (E-Box)

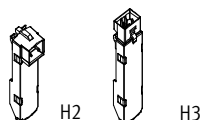

- 5, 12 или 24 В пост. тока
- Со снижением тока удержания и без него
- Светодиодная индикация

## Комбинации базовых распределителей и электрических стыковых разъемов (E-boxes)

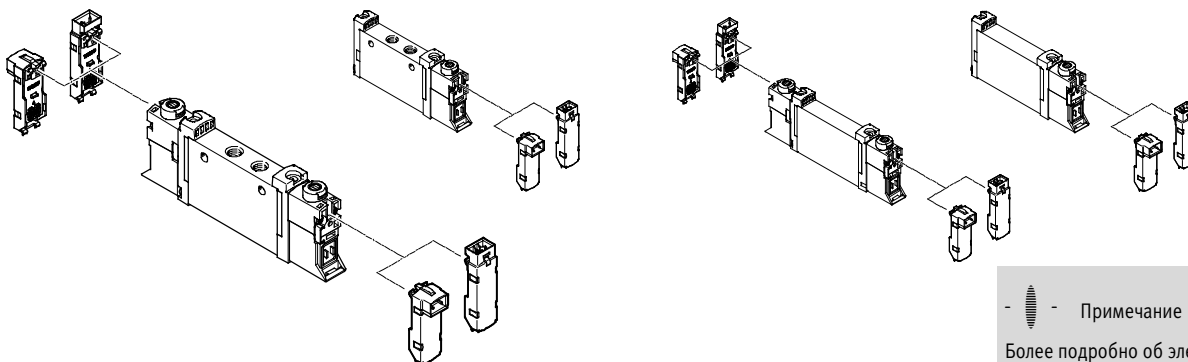

 - Примечание  
 Более подробно об электрических стыковых разъемах (E-Box)  
 → стр. 61

# Распределители с электромагнитным управлением VUVG

Основные особенности – Пневматические элементы

FESTO

## Крышки для ручного дублирования

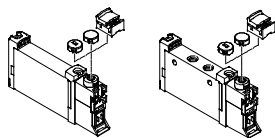

- Глухая крышка для ручного дублирования
- Крышка с пазом. Не допускает фиксации ручного дублирования
- Крышка, позволяющая осуществить только ручное дублирование с фиксацией

## Держатели маркировочных табличек

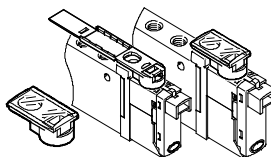

- Держатель табличек можно использовать вместо крышки ручного дублирования с пазом
- Сложенный держатель табличек закрывает монтажный винт и ручное дублирование

## Конфигуратор пневмоостровов

Имеется конфигуратор пневмоостровов, призванный помочь вам в выборе необходимого пневмоострова VTUG. С его помощью вам будет значительно легче подобрать правильную конфигурацию изделия. Пневмоострова VTUG заказываются с помощью соответствующего идентификационного кода.

Все пневмоострова поставляются полностью собранными и проверенными на производстве. Это сокращает до минимума ваше время на сборку и монтаж пневмоострова.

Скачать CAD-данные → [www.festo.com](http://www.festo.com)

Система заказа пневмоостровов VTUG

- Индивидуальное электрическое подключение
- Интернет: vtug

## Коллекторная плита для распределителей индивидуального монтажа

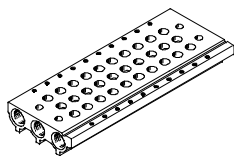

- Для распределителей индивидуального монтажа M3, M5, M7, G $\frac{1}{8}$  и G $\frac{1}{4}$
- Для 2x3/2, 5/2 и 5/3-распределителей
- от 2 до 10, 12, 14, 16 позиций распределителей

## Коллекторная плита для распределителей стыкового монтажа

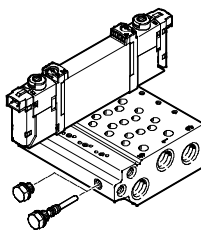

- Для распределителей стыкового монтажа типоразмеров 10A, 10, 14 и 18
- Коллекторная плита с пневматическими выходами M5, M7,  $\frac{1}{8}$  и  $\frac{1}{4}$
- Для 2x3/2, 5/2 и 5/3-распределителей
- от 2 до 10, 12, 14 и 16 позиций распределителей
- Распределители стыкового монтажа всегда имеют внешнее питание пилота. Подача воздуха в пилоты осуществляется через коллекторную плиту. В состав поставки входят короткая и длинная заглушки для изменения питания пилотов.

Примечание

Для обеспечения достаточного расхода при одновременном срабатывании нескольких распределителей рекомендуется питание сжатого воздухом и выхлоп осуществлять с обеих сторон коллекторной плиты.

## Плита-заглушка для вакантной позиции



- Крышка для незанятой позиции

## Плита питания



- Для дополнительного подвода сжатого воздуха и выхлопа. Занимает одну монтажную позицию на коллекторной плите.

## Разделитель зон давления



- Для создания нескольких зон давления в одной и той же коллекторной плите

# Распределители с электромагнитным управлением VUVG

Основные особенности – Пневматические элементы

## Вертикальная плита подвода питания

Для распределителей полустыкового монтажа M5/M7 и G1/8

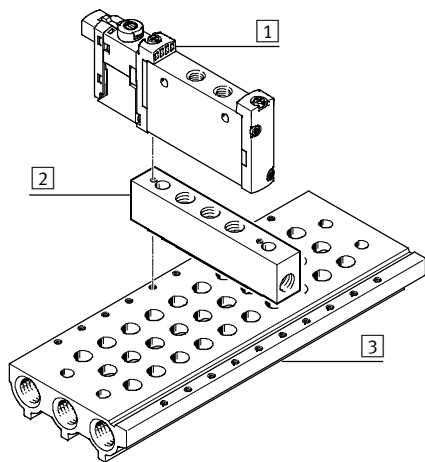

- 1 Распределитель полустыкового монтажа VUVG
- 2 Вертикальная плита подвода питания
- 3 Коллекторная плита

Вертикальная плита подвода питания позволяет осуществить индивидуальный подвод сжатого воздуха к распределителю или выхлоп из него. Если установить две разные вертикальные плиты подвода питания одну на другую, то подача питания и выхлоп будут полностью отделены от коллекторной плиты (код пневмоострова CS).

Код	[Diagram]	Тип	Ширина		Описание
			M5/M7	G1/8	
ZU		VABF-L1-P3A	■	■	Плита с каналом 1 для индивидуальной подачи рабочего давления в распределитель или для выхлопа из распределителя (при реверсивной работе).
ZV		VABF-L1-P7A	■	■	Плита с каналами 3 и 5 для индивидуального выхлопа из распределителя или подачи рабочего давления в распределитель (при реверсивной работе).

# Распределители с электромагнитным управлением VUVG

Основные особенности – Пневматические элементы

FESTO

## Создание зон давления и разделение каналов выхлопа

Питание сжатым воздухом или выхлоп могут осуществляться через коллекторную плиту и через плиты питания.

Положение плит питания и разделительных заглушек в пневмоострове VUVG выбирается свободно.

Зоны с разным рабочим давлением создаются с помощью разделительных заглушек, которые устанавливаются в каналах коллекторной плиты.

Разделители зон давления могут устанавливаться в следующих каналах коллекторной плиты:

- Канал 1
- Канал 3
- Канал 5

-  Примечание
- Устанавливайте разделительную заглушку при слишком высоком давлении сбрасываемого воздуха
  - Используйте как минимум один подвод питания/плиту питания для каждой зоны давления
  - Создание зон давления невозможно в каналах питания пилотов (канал 12/14)

## Разделители каналов

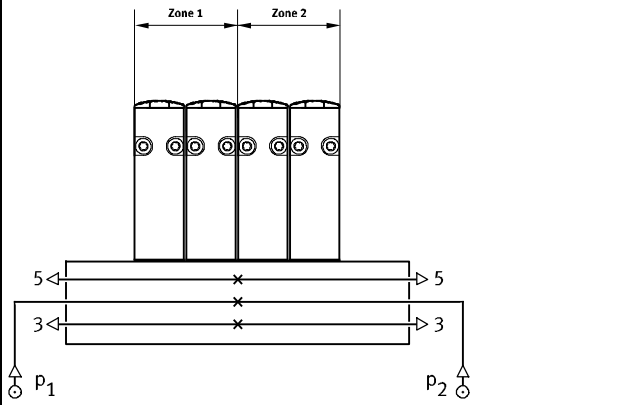
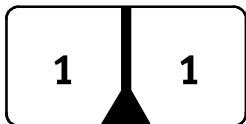
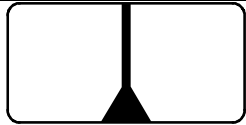
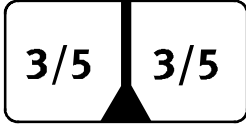
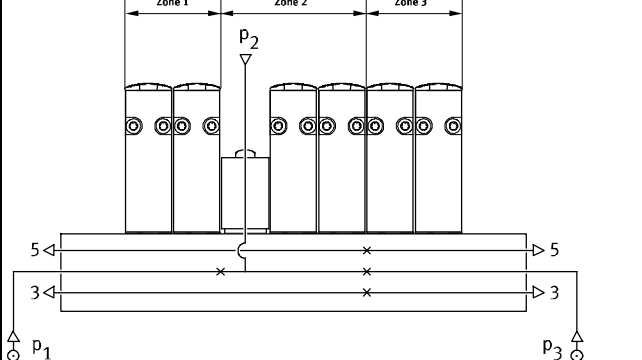
	Описание
	<p>Расположение зон давления в пневмоострове VUVG выбирается свободно. Доступны следующие варианты разделения каналов:</p> <ul style="list-style-type: none"> <li>• Перекрыт канал 1 </li> <li>• Перекрыты каналы 1, 3 и 5 </li> <li>• Перекрыты каналы 3 и 5 </li> </ul>
	<p>Количество зон давления в VUVG ограничено только числом позиций распределителей на коллекторной плите. Учтите, что каждая плита подвода питания всегда занимает одну позицию распределителя.</p>

## Заглушка VABD

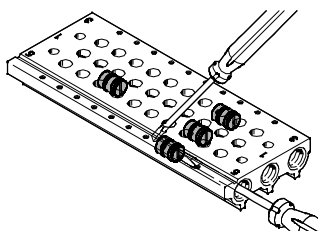

-  Примечание
- Заглушки монтируются только с одной стороны при помощи шлицевой отвертки, и таким образом в одной плите может быть создано несколько зон давления.

# Распределители с электромагнитным управлением VUVG

Основные особенности – Пневматические элементы

## Питание пилотов

### Внутреннее питание пилотов

Внутреннее питание пилотов можно использовать только в случае, если рабочее давление находится в диапазоне 1,5 ... 8 бар, 2,5 ... 8 бар или 3 ... 8 бар (в зависимости от используемого распределителя).

Воздух на питание пилота поступает по выполненному в плите внутреннему ответвлению от канала 1.

### Внешнее питание пилотов

Внешнее питание пилота требуется при работе с вакуумом. Подвод сжатого воздуха для внешнего питания пилота (канал 12/14) осуществляется непосредственно к распределителю индивидуального монтажа или к коллекторной плите для распределителей стыкового монтажа.

### Выхлоп пилотов

При использовании распределителей стыкового монтажа выхлоп воздуха из пилотов осуществляется через каналы 82/84 коллекторной плиты. Выхлоп воздуха из пилота распределителя индивидуального монтажа осуществляется через его выхлопное отверстие.

## Питание пилотов распределителей индивидуального и полустыкового монтажа

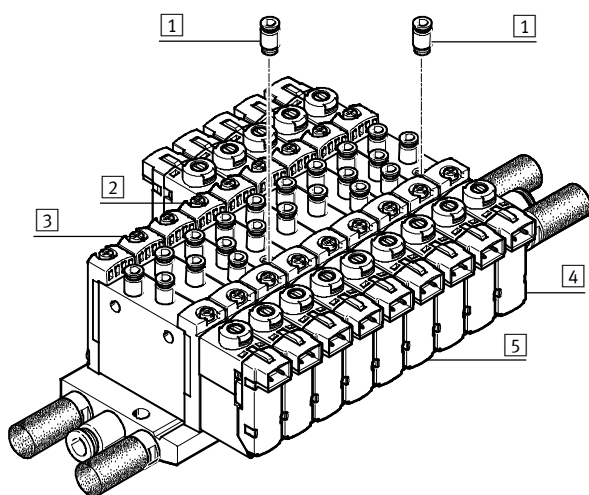

- 1 Штуцер QS для подвода внешнего питания в каналы 12/14
- 2 Распределитель с односторонним электромагнитным управлением и внешним питанием пилота
- 3 Распределитель с односторонним электромагнитным управлением и внутренним питанием пилота
- 4 Распределитель с двухсторонним электромагнитным управлением и внешним питанием пилота
- 5 Распределитель с двухсторонним электромагнитным управлением и внутренним питанием пилота

Внутреннее питание пилота осуществляется благодаря наличию ответвления от канала 1. Внешнее питание пилота (канал 12/14) должно быть отдельно подведено к каждому распределителю.

### Примечание

Внешнее питание пилотов не может быть централизованно подведено через коллекторную плиту к распределителям полустыкового монтажа.

## Питание пилотов распределителей стыкового монтажа

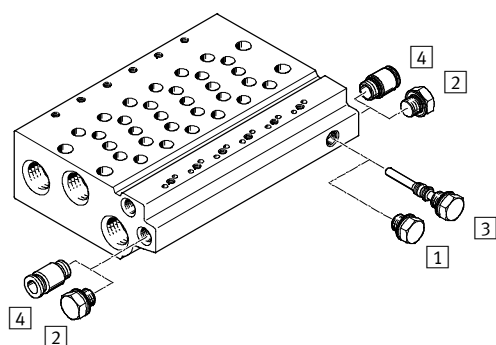

- 1 Заглушка короткая, для внутреннего питания пилотов
- 2 Заглушка каналов 12/14, для внутреннего питания пилотов
- 3 Заглушка длинная, для внешнего питания пилота
- 4 Штуцер QS для подвода внешнего питания в каналы 12/14

Коллекторные плиты для распределителей стыкового монтажа имеют внутренний канал, соединяющий каналы 12/14 и 1. Переход с внутреннего питания пилотов на внешнее осуществляется установкой заглушки в этот канал.

# Распределители с электромагнитным управлением VUVG

Основные особенности – Пневматические элементы

FESTO

## Работа с различными уровнями давления

Работа с вакуумом

Реверсивная работа

### Ограничения для

#### 3/2-распределителей

Имеющиеся в номенклатуре

2x3/2-распределителя в одном

корпусе с пневматической пружиной

получают сжатый воздух для возврата в исходную позицию от канала 1. Поэтому вакуум может быть подключен только к каналам 3 и/или 5, но не к каналу 1.

При внешнем питании пилотов 5/2 и 5/3-распределителей вакуум может быть подключен к каналам 1, 3, 5.

3/2-распределитель с пневматической пружиной не может использоваться в реверсивном режиме, поскольку необходимо наличие сжатого воздуха, давлением не ниже минимального, в канале 1.

 - Примечание

Сжатый воздух должен быть подан в канал 1.

## Разделение каналов (при внутреннем питании пилота)

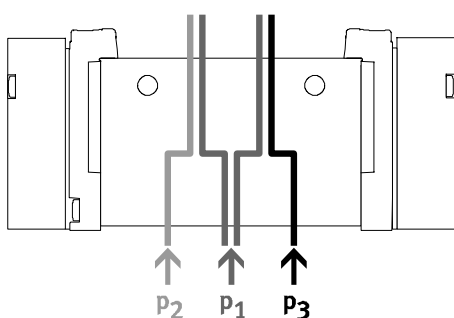

- Для создания двух различных уровней давления.

- Разное давление может быть подано в каналы 1, 3 и 5.

 - Примечание

- При внутреннем питании пилота сжатый воздух, давлением не ниже минимального, должен быть подан в канал 1.
- В 2x3/2-распределителе без

механической пружины сжатый воздух, давлением не ниже минимального, должен быть всегда подан в канал 1.

## Преимущества

- Любое допустимое давление и вакуум могут быть поданы в каналы 3 и 5 независимо от типа питания пилота.

## Вакуум, импульс сброса и возврат в исходную позицию

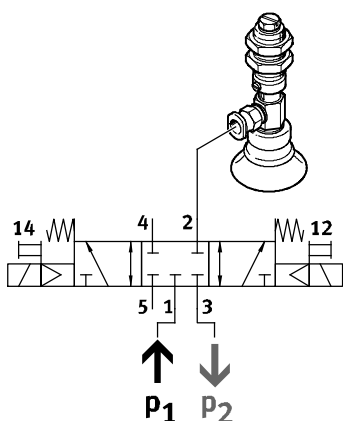

Вакуум, импульс сброса и возврат в исходную позицию при внутреннем питании пилота могут быть реализо-

ваны путем подключения вакуума к каналу 3 и сжатого воздуха для импульса сброса к каналу 1.



# Распределители с электромагнитным управлением VUVG

Обзор продукции

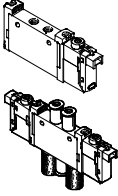
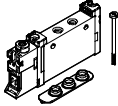
Конструкция	Пневматич. присоединение	Код типа	Функции распределителей и расход [л/мин]											→ Стр./ Интернет	
			T32C	T32U	T32H	T32C/M	T32U/M	T32H/M	M52	M52/M	B52	P53C	P53U		P53E
<b>Распределители индивидуального монтажа с электромагнитным управлением VUVG-L</b>															
	M3	10A	-	-	-	-	-	-	100	80	100	90	90	90	16
	M5	10	■	■	■	■	■	■	■	■	■	■	■	■	22
	M7	10	150	150	150	135	125	125	220	190	220	210	210	210	24
	G1/8	14	■	■	■	■	■	■	■	■	■	■	■	■	29
	G1/4	18	650	600	650	550	500	500	780	780	780	650	600	600	34
			1,000	1,000	1,000	1,000	1,000	1,000	1,300	1,300	1,380	1,200	1,000	1,000	
<b>Распределители индивидуального монтажа с электромагнитным управлением VUVG-S для установки на коллекторную плиту</b>															
	M3	10A	-	-	-	-	-	-	100	80	100	90	90	90	16
	M5	10	■	■	■	■	■	■	■	■	■	■	■	■	22
	M7	10	150	150	150	135	125	125	220	190	220	210	210	210	24
	G1/8	14	■	■	■	■	■	■	■	■	■	■	■	■	29
	G1/4	18	620	580	580	520	480	480	730	730	730	620	580	580	34
			1,000	1,000	1,000	1,000	1,000	1,000	1,300	1,300	1,380	1,200	1,000	1,000	

Конструкция	Пневматич. присоединение	Код типа	Функции распределителей и расход [л/мин]											→ Стр./ Интернет	
			T32C	T32U	T32H	T32C/M	T32U/M	T32H/M	M52	M52/M	B52	P53C	P53U		P53E
<b>Распределители стыкового монтажа с электромагнитным управлением VUVG-B</b>															
	M5	10A	-	-	-	-	-	-	100	80	100	90	90	90	39
	M5	10	■	■	■	■	■	■	■	■	■	■	■	■	44
	M7	10	150	150	150	130	120	120	210	180	210	200	200	200	44
	G1/8	14	■	■	■	■	■	■	■	■	■	■	■	■	49
	G1/4	18	160	160	160	140	130	130	270	230	270	250	250	250	54
			540	510	540	430	410	410	580	580	580	540	510	510	
			800	800	800	800	800	800	1,000	1,000	1,000	950	950	950	

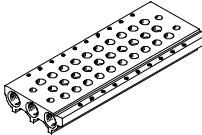
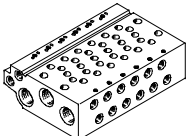
Конструкция	Пневматическое присоединение	Код типа	Описание	→ Стр./ Интернет
<b>Коллекторная плита VABM- ... -S- ... , для распределителей индивидуального монтажа для установки на коллекторную плиту</b>				
	-	-	Для распределителей с присоединением M3, M5, M7, G1/8, G1/4	vabm
<b>Коллекторная плита VABM, для распределителей стыкового монтажа</b>				
	-	10AW	Для распределителей с присоединением M3	vabm
	-	10W	Для распределителей с присоединением M5	
	-	10HW	Для распределителей с присоединением M7	
	-	14W	Для распределителей с присоединением G1/8	
	-	18W	Для распределителей с присоединением G1/4	

# Распределители с электромагнитным управлением VUVG

FESTO

Обзор функций распределителей

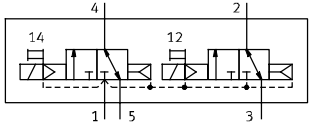
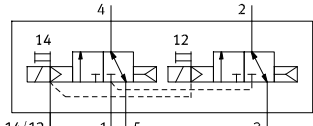
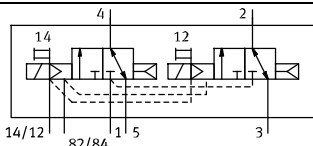
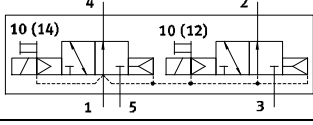
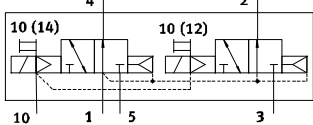
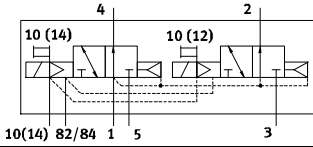
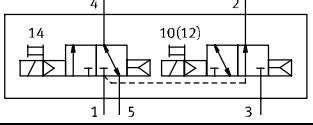
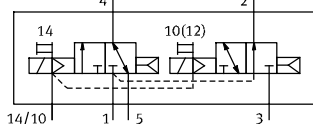
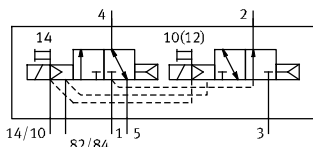
Распределитель	Код	Описание	Код заказа функции распределителя в составе пневмоострова	Типоразмер							
				M3	M5/M7	G1/8	G1/4				
<b>2x3/2-распределителя, нормально закрытые, пневматическая пружина</b>											
	T32C-A	Распределитель индивидуального монтажа, внутреннее питание пилота	K								
		Распределитель индивидуального монтажа, внешнее питание пилота						-	■	■	■
		Распределитель стыкового монтажа, внешнее питание пилота									
<b>2x3/2-распределителя, нормально открытые, пневматическая пружина</b>											
	T32U-A	Распределитель индивидуального монтажа, внутреннее питание пилота	N								
		Распределитель индивидуального монтажа, внешнее питание пилота						-	■	■	■
		Распределитель стыкового монтажа, внешнее питание пилота									
<b>2x3/2-распределителя, 1x нормально открытый, 1x нормально закрытый, пневматическая пружина</b>											
	T32H-A	Распределитель индивидуального монтажа, внутреннее питание пилота	H								
		Распределитель индивидуального монтажа, внешнее питание пилота						-	■	■	■
		Распределитель стыкового монтажа, внешнее питание пилота									

# Распределители с электромагнитным управлением VUVG





Обзор функций распределителей

Распределитель	Код	Описание	Код заказа функции распределителя в составе пневмо-острова	Типоразмер			
				M3	M5/M7	G1/8	G1/4
<b>2x3/2-распределителя, нормально закрытые, механическая пружина</b>							
	T32C-M	Распределитель индивидуального монтажа, внутреннее питание пилота	VK				
		Распределитель индивидуального монтажа, внешнее питание пилота		-	■	■	■
		Распределитель стыкового монтажа, внешнее питание пилота					
<b>2x3/2-распределителя, нормально открытые, механическая пружина</b>							
	T32U-M	Распределитель индивидуального монтажа, внутреннее питание пилота	VN				
		Распределитель индивидуального монтажа, внешнее питание пилота		-	■	■	■
		Распределитель стыкового монтажа, внешнее питание пилота					
<b>2x3/2-распределителя, 1x нормально открытый, 1x нормально закрытый, механическая пружина</b>							
	T32H-M	Распределитель индивидуального монтажа, внутреннее питание пилота	VH				
		Распределитель индивидуального монтажа, внешнее питание пилота		-	■	■	■
		Распределитель стыкового монтажа, внешнее питание пилота					

# Распределители с электромагнитным управлением VUVG

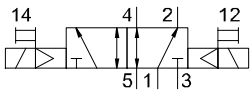
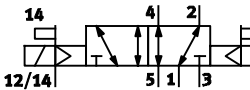
FESTO

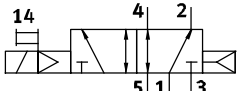
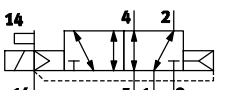
Обзор функций распределителей

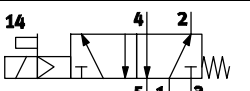
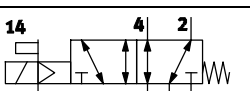
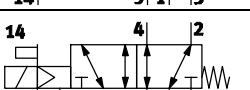
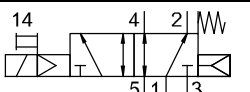
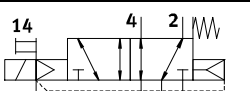
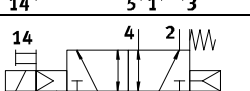
Распределитель	Код	Описание	Код заказа функции распределителя в составе пневмо-острова	Типоразмер							
				M3	M5/M7	G1/8	G1/4				
<b>5/2-распределитель, две катушки</b>											
	B52	Распределитель индивидуального монтажа, внутреннее питание пилота	J								
		Распределитель индивидуального монтажа, внешнее питание пилота						■	■	■	■
		Распределитель стыкового монтажа, внешнее питание пилота									
<b>5/2-распределитель, одна катушка, пневматическая пружина</b>											
	M52-A	Распределитель индивидуального монтажа, внутреннее питание пилота	M								
		Распределитель индивидуального монтажа, внешнее питание пилота						-	-	■	-
		Распределитель стыкового монтажа, внешнее питание пилота									
<b>5/2-распределитель, одна катушка, механическая пружина</b>											
	M52-M	Распределитель индивидуального монтажа, внутреннее питание пилота	A								
		Распределитель индивидуального монтажа, внешнее питание пилота						■	■	■	■
		Распределитель стыкового монтажа, внешнее питание пилота									
<b>5/2-распределитель, одна катушка, пневматическая/механическая пружина</b>											
	M52-R	Распределитель индивидуального монтажа, внутреннее питание пилота	P								
		Распределитель индивидуального монтажа, внешнее питание пилота						■	■	-	■
		Распределитель стыкового монтажа, внешнее питание пилота									

# Распределители с электромагнитным управлением VUVG

Обзор функций распределителей

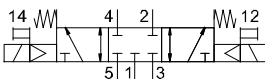
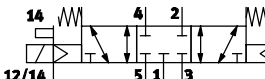
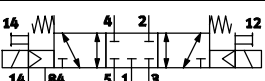
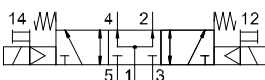
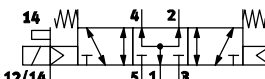
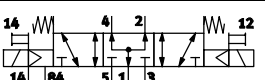
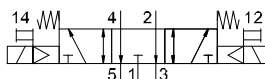
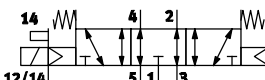
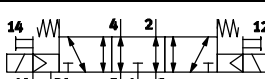
Распределитель	Код	Описание	Код заказа функции распределителя в составе пневмо-острова	Типоразмер			
				M3	M5/M7	G1/8	G1/4
<b>5/3-распределитель, в средней позиции закрыт</b>							
	P53C	Распределитель индивидуального монтажа, внутреннее питание пилота	G	■	■	■	■
		Распределитель индивидуального монтажа, внешнее питание пилота					
		Распределитель стыкового монтажа, внешнее питание пилота					
<b>5/3-распределитель, в средней позиции под давлением</b>							
	P53U	Распределитель индивидуального монтажа, внутреннее питание пилота	B	■	■	■	■
		Распределитель индивидуального монтажа, внешнее питание пилота					
		Распределитель стыкового монтажа, внешнее питание пилота					
<b>5/3-распределитель, выхлоп в средней позиции</b>							
	P53E	Распределитель индивидуального монтажа, внутреннее питание пилота	E	■	■	■	■
		Распределитель индивидуального монтажа, внешнее питание пилота					
		Распределитель стыкового монтажа, внешнее питание пилота					

# Распределители с электромагнитным управлением VUVG

FESTO

Обзор системы - VUVG-L10 и VUVG-S10, распределители индивидуального монтажа M5/M7

## Сборка на коллекторной плате

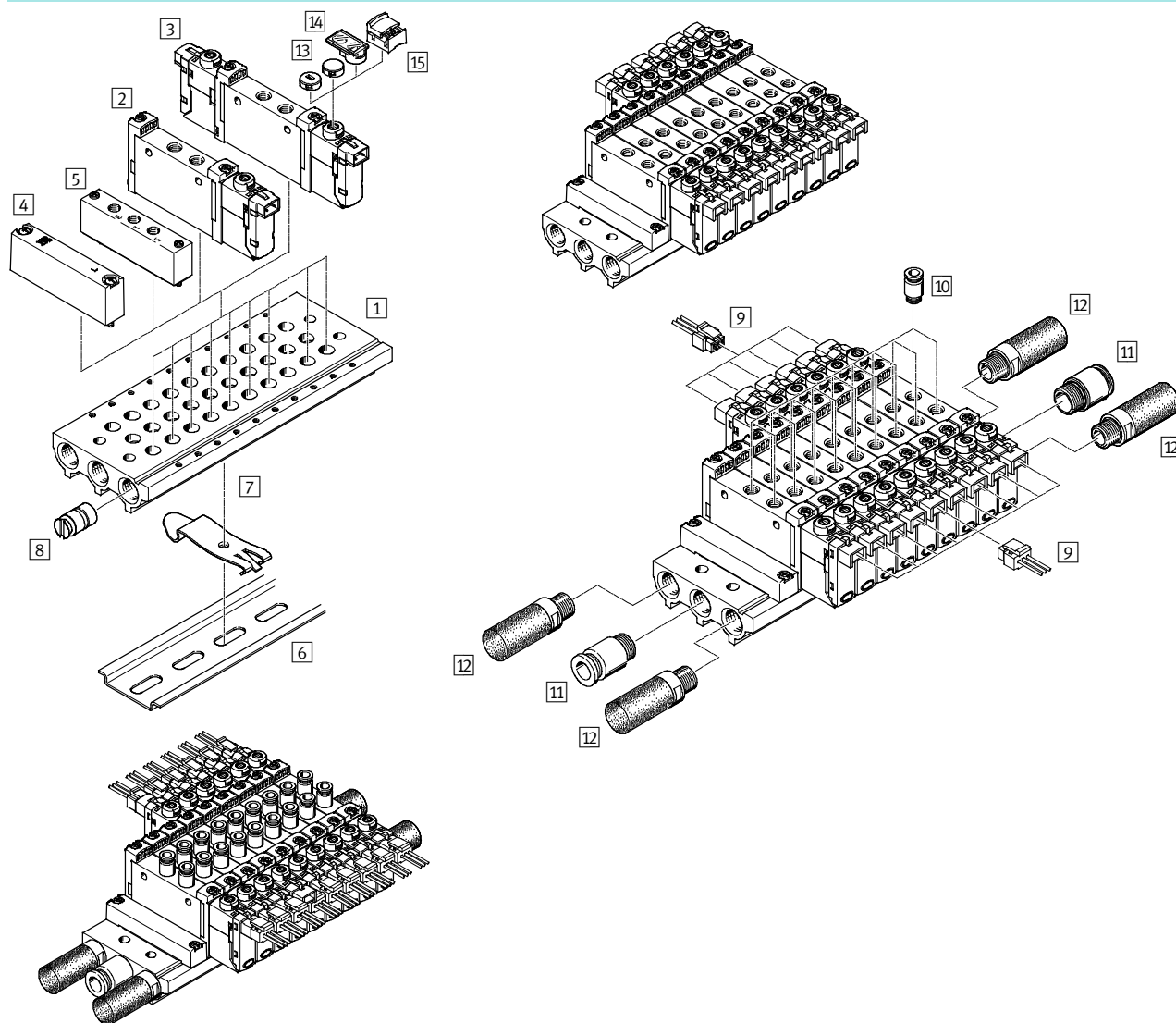

Монтаж на коллекторную плату и принадлежности				
	Тип	Краткое описание	→ Стр./Интернет	
1	Коллекторная плата	VABM-L1-10S-G18-...	от 2 до 10, 12, 14 и 16 позиций распределителей	28
2	Распределитель с электромагнитным управлением	VUVG- ...	Распределитель индивидуального монтажа, 5/2, одна катушка	22
3	Распределитель с электромагнитным управлением	VUVG- ...	Распределитель индивидуального монтажа, 2x3/2, 5/2 и 5/3 с двумя катушками	22
4	Плита-заглушка	VABB-L1-10-S	Для закрытия неиспользуемых позиций	28
5	Плита питания	VABF-L1-10-P3A4- ...	Для подачи питания в канал 1 и выхлопа из каналов 3 и 5	28
6	DIN-рейка	NRH-35-2000	Для крепления коллекторной платы	65
7	Крепление на DIN-рейку	VAME-T-M4	2 шт. для установки коллекторной платы на DIN-рейку	65
8	Заглушка	VABD-...	Для создания зон разного давления	28
9	Штекерная розетка с кабелем	NEBV-H1G2-...-LE2	Для электрического стыкового разъема (E-box) H2 и H3	63
10	Цанговый штуцер	QS...	Цанговый штуцер для выходов 2 и 4	quick star
11	Цанговый штуцер	QS...	Цанговый штуцер для подвода воздуха в канал 1	quick star
12	Глушитель	U...	Для выхлопа из канала 3 и 5	64
13	Защитная крышка	VMPA-NB...-B	Держатель маркировочной таблички	65
14	Держатель маркировочной таблички	ASLR-D	Для маркировки распределителей, закрывает монтажный винт и ручное дублирование	58
15	Крышка	VAMC	Для ручного дублирования	58

# Распределители с электромагнитным управлением VUVG

FESTO

Обзор системы - VUVG-B10, распределители стыкового монтажа

## Сборка на коллекторной плите

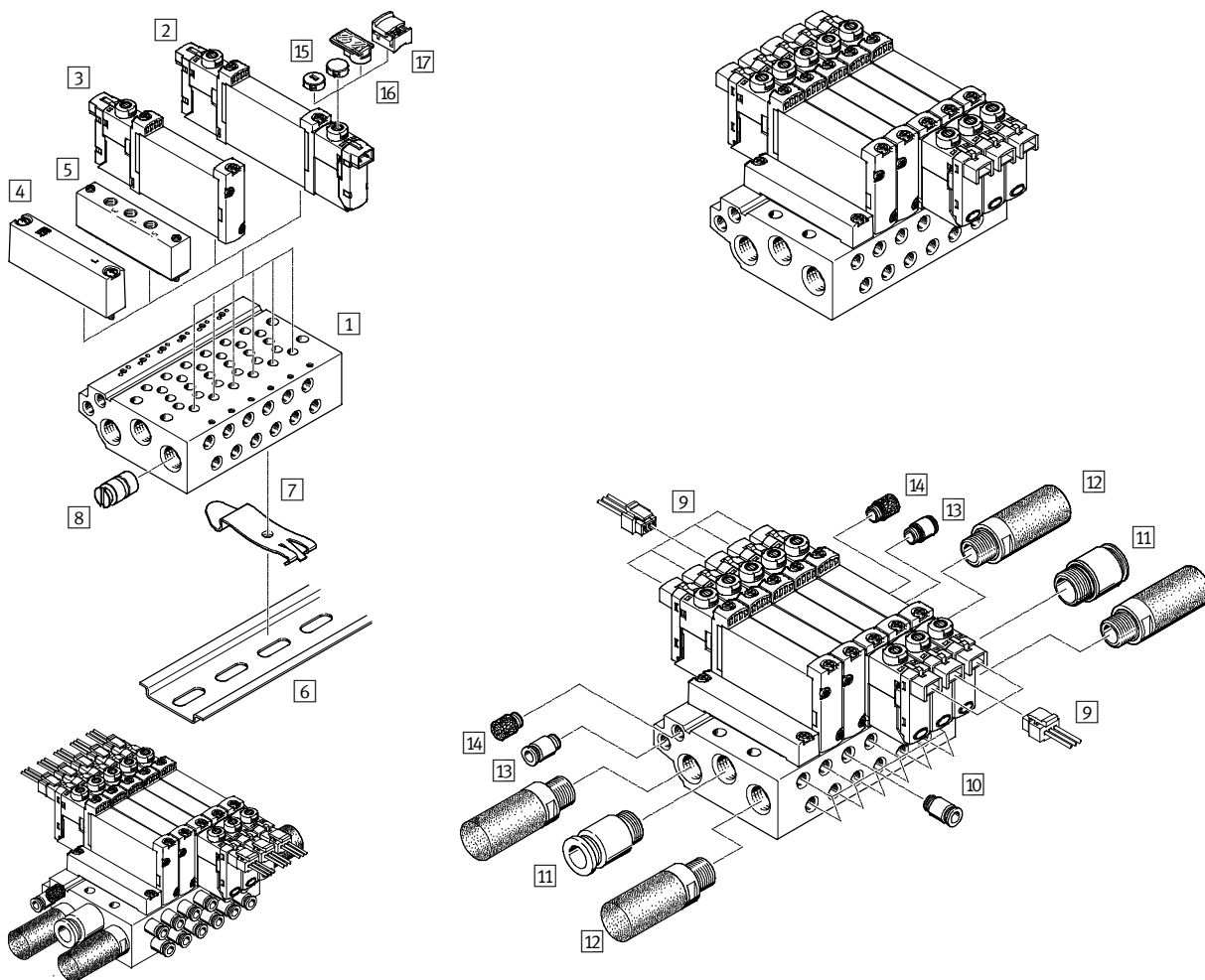



Монтаж на коллекторную плиту и принадлежности				
	Тип	Краткое описание	→ Стр./Интернет	
1	Коллекторная плита	VABM-L1-10 ...-G18- ...	от 2 до 10, 12, 14 и 16 позиций распределителей	48
2	Распределитель с электромагнитным управлением	VUVG- ...	Распределитель стыкового монтажа, 5/2 с одной катушкой	44
3	Распределитель с электромагнитным управлением	VUVG- ...	Распределитель стыкового монтажа, 2x3/2, 5/2 и 5/3 с двумя катушками	44
4	Плита-заглушка	VABB-L1-10-W	Для закрытия неиспользуемых позиций	48
5	Плита питания	VABF-L1-10-ПЗА4- ...	Для подачи питания в канал 1 и выхлопа из каналов 3 и 5	48
6	DIN-рейка	NRH-35-2000	Для крепления коллекторной плиты	65
7	Крепление на DIN-рейку	VAME-T-M4	2 шт. для установки коллекторной плиты на DIN-рейку	65
8	Заглушка	VABD- ...	Для создания зон разного давления	48
9	Штекерная розетка с кабелем	NEBV-H1G2-KN-...-LE2	Для электрического стыкового разъема (E-box) H2 и H3	63
10	Цанговый штуцер	QS...	Цанговый штуцер для выходов 2 и 4	quick star
11	Цанговый штуцер	QS...	Цанговый штуцер для подвода воздуха в канал 1	quick star
12	Глушитель	U...	Для выхлопа из канала 3 и 5	64
13	Цанговый штуцер	QS...	Цанговый штуцер для подвода воздуха управления в канал 12/14	quick star
14	Глушитель	U...	Глушитель для выхлопа из пилотов (канал 82/84)	64
15	Защитная крышка	VMPA-HB...-B	Для ручного дублирования	65
16	Держатель маркировочной таблички	ASLR-D	Для маркировки распределителей, закрывает монтажный винт и ручное дублирование	58
17	Крышка	VAMC	Для ручного дублирования	58

# Распределители с электромагнитным управлением VUVG-L10A и VUVG-S10A, индивидуальный монтаж, МЗ

FESTO

Технические характеристики

Функция	-  -	Ширина 10 мм
5/2-распределитель, с одной катушкой	-  -	Расход 90 ... 100 л/мин
5/2-распределитель, с двумя катушками	-  -	Рабочее напряжение 5, 12 или 24 В пост. тока
5/3С, 5/3U, 5/3E		
Схематическое обозначение → стр.10		



Основные характеристики						
Функция распределителя	M52-R	B52	M52-M	P53		
Нормальное положение	-	-	-	C <sup>1)</sup>	U <sup>2)</sup>	E <sup>3)</sup>
Наличие стабильного положения	Моностабильный	Бистабильный	Моностабильный	Моностабильный		
Возврат пневматической пружинной	Да <sup>5)</sup>	-	Нет	Нет		
Возврат механической пружинной	Да <sup>5)</sup>	-	Да	Да		
Возможность подачи вакуума в канал 1	Только при внешнем питании пилота					
Конструкция	Золотниковый распределитель					
Тип уплотнения	Мягкое					
Управление	Электрическое					
Тип управления	Непрямое (с пилотом)					
Питание пилота	Внутреннее или внешнее					
Выхлоп	С регулированием расхода					
Ручное дублирование	На выбор: без фиксации, закрытое крышкой, без/с фиксацией или с фиксацией					
Тип монтажа	На выбор: с помощью сквозных отверстий <sup>7)</sup> или на коллекторной плите					
Положение монтажа	Любое					
Номинальный размер [мм]	2		1.4	2		
Номинальный расход [л/мин]	100		80	90		
Расход при установке на коллекторе [л/мин]	100		80	90		
Время срабатывания, вкл./выкл. [мс]	7/15		-	7/21		8/25
Время переключения [мс]	-		5	-		14
Ширина [мм]	10					
Присоединение 1, 2, 3, 4, 5; 14	МЗ					
Вес изделия [г]	38	49	37			
Класс устойчивости к коррозии CRC	2 <sup>6)</sup>					

1) С = Нормально закрытый/Средняя позиция закрыта

2) U = Нормально открытый/средняя позиция под давлением

3) E = Средняя позиция на выхлоп

5) Комбинированный тип возврата

6) Сопротивление коррозии класс 2 по стандарту Festo 940 070

Компоненты подвержены умеренному коррозионному воздействию. Элементы с декоративным покрытием открытых поверхностей, которые контактируют с нормальной промышленной средой или материалами (такими как охлаждающие жидкости или смазки).

7) Если несколько распределителей собираются вместе с помощью сквозных отверстий, необходимо между ними установить шайбы-прокладки для создания зазора не менее 0.3 мм.



# Распределители с электромагнитным управлением VUVG-L10A и VUVG-S10A, индивидуальный монтаж, МЗ

FESTO

Технические характеристики

Условия работы		M52-R <sup>2)</sup>	B52	M52-M <sup>3)</sup>	P53
Функция распределителя		Фильтрованный сжатый воздух по стандарту ISO 8573-2010 [7:4:4]			
Рабочее давление	при внутреннем питании пилота [бар]	2.5 ... 8	1.5 ... 8	3 ... 8	3 ... 8
	при внешнем питании пилота [бар]	-0.9 ... 10			-0.9 ... 8
Давление управления <sup>4)</sup>	[бар]	2.5 ... 8	1.5 ... 8	3 ... 8	
Окружающая температура	[°C]	-5 ... +50, -5 ... +60 со снижением тока удержания			
Температура среды	[°C]	-5 ... +50, -5 ... +60 со снижением тока удержания			

2) Комбинированный возврат, пневматическая/механическая пружина

3) Механическая пружина

4) Минимальное давление управления составляет 50% рабочего давления

Электрические характеристики	
Электрическое подключение	С помощью электрических стыковых разъемов (E-Box)
Рабочее напряжение [В пост. тока]	5, 12 и 24 ±10%
Мощность [Вт]	1, понижение до 0.35 за счет снижения тока удержания
Режим включения [%]	100
Класс защиты по EN 60529	IP40 (со штекерной розеткой), IP65 (с M8)

Данные о материалах	
Корпус	Алюминий
Уплотнения	HNBR, NBR
Примечания по материалам	Соответствуют требованиям Директивы об ограничении использования опасных веществ (RoHS)

# Распределители с электромагнитным управлением VUVG-L10A и VUVG-S10A, индивидуальный монтаж, M3

FESTO

Технические характеристики

## Размеры

Скачать CAD-данные → [www.festo.com](http://www.festo.com)

5/2 и 5/3-распределитель

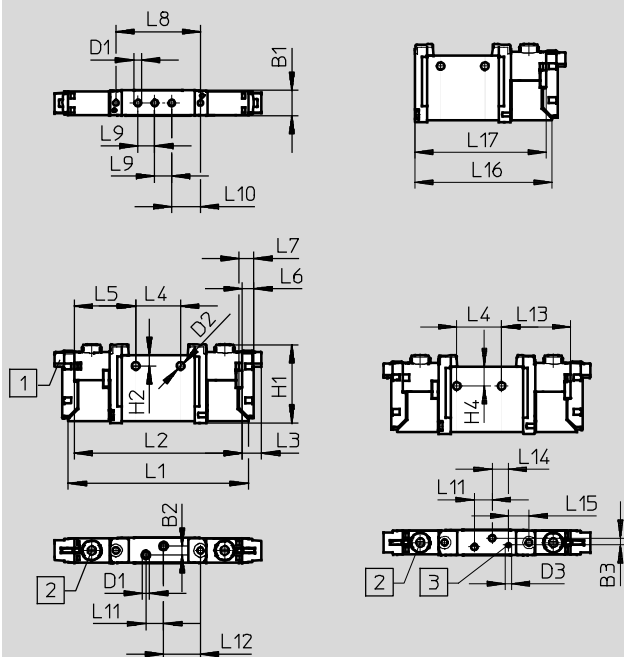

Примечание  
 Подробные размеры электрических стыковых разъемов (E-Box)  
 → стр. 61

- 1 Горизонтальный электрический разъем
- 2 Ручное дублирование
- 3 Отверстие для внешнего питания пилота

Тип	B1	B2	B3	D1	D2	H1	H2	L1	L2	L3	L4	L5
VUVG-L-10 ....-M3 ...	10.2	3.6	2.83	M3	3.2	32.5	4.4	74.3	69.3	8	18.5	25.4
VUVG-S-10 ....-M3 ...												

Тип	L6	L7	L8	L9	L10	L11	L12	L13	L14	L15	L16	L17
VUVG-L-10 ....-M3 ...	4.85	6.15	34.9	7	11.9	7.3	15.25	28.5	6.7	8.54	57.06	54.56
VUVG-S-10 ....-M3 ...												



# Распределители с электромагнитным управлением VUVG-S10A, индивидуального монтажа, МЗ

FESTO

Сборка на коллекторной плите

Распределители индивидуального монтажа для установки на коллектор



## Размеры

Скачать CAD-данные → [www.festo.com](http://www.festo.com)

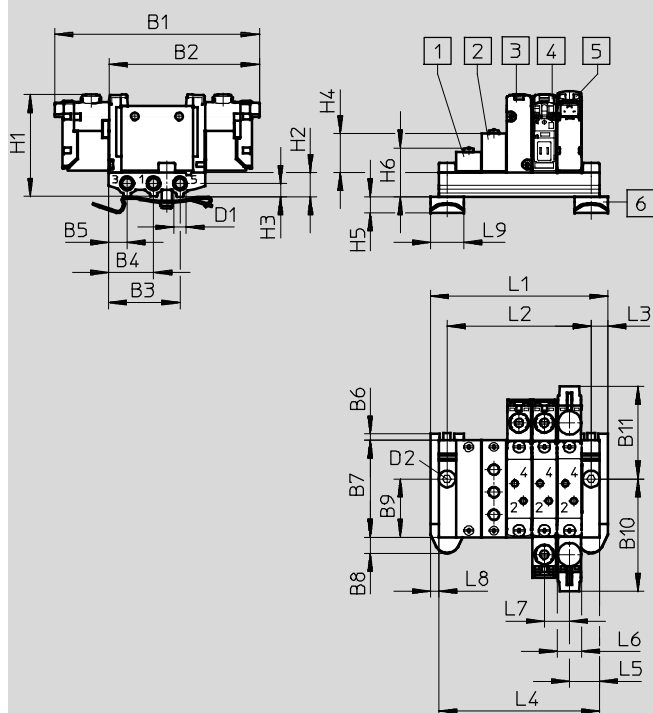

Примечание

Подробные размеры электрических стыковых разъемов (E-Box) → стр. 59

1 Плита-заглушка VABB-L1-10A-S

2 Плита питания VABF-L1-10A-P3A4-M3

3 Распределитель с одной катушкой без E-box

4 Распределитель с двумя катушками без E-box

5 Распределитель с электромагнитным управлением, вертикальный электрический разъем

6 Крепление на DIN-рейку (для монтажа требуется 4 винта M4x16 по DIN 912)

Тип	B1	B2	B3	B4	B5	B6	B7	B8	B9	B10	B11	D1
VUVG-S10A -...-МЗ ...	85.3	62.6	29.7	18.7	7.7	3	40.3	6.8	24.2	46.7	38.6	M5

Тип	D2	H1	H2	H3	H4	H5	H6	L3	L5	L6	L7	L8	L9
VUVG-S10A -...-МЗ ...	ø4.5	43.8	10	5.5	16.2	6.8	20.3	7	12.5	10.3	10.5	3.5	14

Количество позиций	2	3	4	5	6	7	8	9	10	12	14	16
L1 [мм]	42.5	53	63.5	74	84.5	95	105.5	116	126.5	147.5	168.5	189.5
L2 [мм]	28.5	39	49.5	60	70.5	81	91.5	102	112.5	133.5	154.5	175.5
L4 [мм]	35.5	46	56.5	67	77.5	88	98.5	109	119.5	140.5	161.5	182.5
Вес VABM [г]	26	34	42	50	58	66	74	82	90	106	122	138

# Распределители с электромагнитным управлением VUVG-S10A, индивидуальный монтаж, M3

Данные для заказа



Технические данные – Коллекторные плиты							
	Присоединение	CRC	Материал <sup>2)</sup>	Рабочее давление	Макс. момент затяжки при сборке [Нм]		
	1, 3, 5			[бар]	Распределитель	DIN-рейка	К стене
	M5	2 <sup>1)</sup>	Алюминий	-0.9 ... 10	0.45	1.5	3

- 1) Сопrotивление коррозии класс 2 по стандарту Festo 940 070  
Компоненты подвержены умеренному коррозионному воздействию. Элементы с декоративным покрытием открытых поверхностей, которые контактируют с нормальной промышленной средой или материалами (такими как охлаждающие жидкости или смазки).
- 2) Примечания по материалам: Соответствуют требованиям Директивы об ограничении использования опасных веществ (RoHS)

## Код для заказа – Коллекторные плиты

<b>VABM</b>	-	<b>L1</b>	-	<b>10A</b>	<b>S</b>	-	<b>M5</b>	-	
Базовый элемент стыкового монтажа									Число позиций распределителей
Коллекторная плита <b>VABM</b>									от 2 до 10, 12, 14 и 16
Серия распределителей									Каналы 1, 3, 5
VUVG		<b>L1</b>					<b>M5</b>	<b>M5</b>	
Ширина распределителя				<b>10 мм</b>					
Коллекторная плита с каналами 1, 3, 5					<b>10A</b>				
Для распределителей M3 индивидуального монтажа						<b>S</b>			

## Данные заказа – Принадлежности

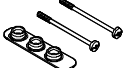
Данные заказа – Принадлежности			Тип
Плита-заглушка			Технические характеристики → Интернет: vabb
	Для коллекторной плиты (распределители M3 индивидуального монтажа)	Вкл. винты и уплотнение	<b>VABB-L1-10A</b>
Заглушка			Технические характеристики → Интернет: vabd
	Для коллекторной плиты (распределители M3 индивидуального монтажа)	Разделитель зон давления	<b>VABD-4.2-B</b>
Плита питания			Технические характеристики → Интернет: vabf
	Для коллекторной плиты (распределители M3 индивидуального монтажа)	Вкл. винты и уплотнение	<b>VABF-L1-10A-P3A4-M5</b>
Уплотнения для распределителей индивидуального монтажа			Технические характеристики → Интернет: vabd
	M3	10 уплотнений и 20 винтов	<b>VABD-L1-10AX-S-M3</b>

# Распределители с электромагнитным управлением VUVG-L10 и VUVG-S10, индивидуального монтажа, M5

FESTO

Технические характеристики

Функция 2х3/2С, 2х3/2U, 2х3/2Н 5/2-распределитель, с одной катушкой 5/2-распределитель, с двумя катушками 5/3С, 5/3U, 5/3Е	-  - Ширина 10 мм
	-  - Расход 150 ... 220 л/мин
	-  - Рабочее напряжение 5, 12 или 24 В пост. тока

Схематическое обозначение → стр.10

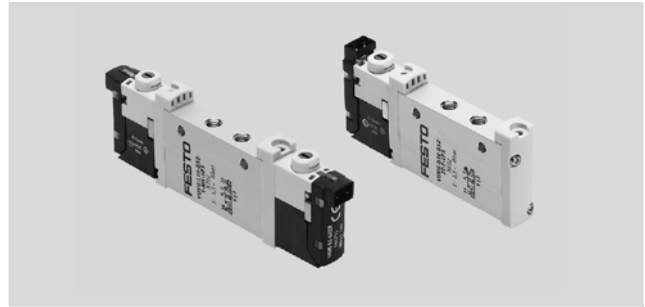

Основные характеристики										
Функция распределителя	T32-A			T32-M			M52-R	B52	M52-M	P53
Нормальное положение	C <sup>1)</sup>	U <sup>2)</sup>	H <sup>4)</sup>	C <sup>1)</sup>	U <sup>2)</sup>	H <sup>4)</sup>	-	-	-	C <sup>1)</sup> U <sup>2)</sup> E <sup>3)</sup>
Наличие стабильного положения	Моностабильный							Бистабильный	Моностабильный	Моностабильный
Возврат пневматической пружины	Да			Нет			Да <sup>5)</sup>	-	Нет	Нет
Возврат механической пружины	Нет			Да			Да <sup>5)</sup>	-	Да	Да
Возможность подачи вакуума в канал 1	Нет			Только при внешнем питании пилота						
Конструкция	Золотниковый распределитель									
Тип уплотнения	Мягкое									
Управление	Электрическое									
Тип управления	Непрямое (с пилотом)									
Питание пилота	Внутреннее или внешнее									
Выхлоп	С регулированием расхода									
Ручное дублирование	На выбор: без фиксации, закрытое крышкой, без/с фиксацией или с фиксацией									
Тип монтажа	На выбор: с помощью сквозных отверстий <sup>7)</sup> или на коллекторной плите									
Положение монтажа	Любое									
Номинальный размер [мм]	2.7	1.9	1.8				3.2		2.2	3.2
Номинальный расход [л/мин]	150	135	125	125				220	190	210
Расход при установке на коллекторе [л/мин]	150	135	125	125				220	190	210
Время срабатывания, вкл./выкл. [мс]	6/16		8/11				7/19	-	8/24	10/30
Время переключения [мс]	-							7	-	16
Ширина [мм]	10									
Присоединение	1, 2, 3, 4, 5			M5						
	12, 14			M3						
Вес изделия [г]	55			54			45	55	44	55
Класс устойчивости к коррозии	CRC			2 <sup>6)</sup>						

- 1) С = Нормально закрытый/Средняя позиция закрыта
- 2) U = Нормально открытый/средняя позиция под давлением
- 3) E = Средняя позиция на выхлоп
- 4) H = 2х3/2-распределителя в одном корпусе, 1 нормально открытый, 1 нормально закрытый
- 5) Комбинированный тип возврата
- 6) Сопротивление коррозии класс 2 по стандарту Festo 940 070  
Компоненты подвержены умеренному коррозионному воздействию. Элементы с декоративным покрытием открытых поверхностей, которые контактируют с нормальной промышленной средой или материалами (такими как охлаждающие жидкости или смазки).
- 7) Если несколько распределителей собираются вместе с помощью сквозных отверстий, необходимо между ними установить шайбы-прокладки для создания зазора не менее 0.3 мм.

# Распределители с электромагнитным управлением VUVG-L10 и VUVG-S10, индивидуального монтажа, M5

FESTO

Технические характеристики

Условия работы		T32-A <sup>1)</sup>	T32-M <sup>3)</sup>	M52-R <sup>2)</sup>	B52	M52-M <sup>3)</sup>	P53
Функция распределителя							
Рабочая среда		Фильтрованный сжатый воздух, с маслом или без, степень фильтрации 40µm					
Рабочее давление	при внутреннем питании пилота [бар]	1.5 ... 8	2.5 ... 8	2.5 ... 8	1.5 ... 8	3 ... 8	3 ... 8
	при внешнем питании пилота [бар]	1.5 ... 10	-0.9 ... 10			-0.9 ... 8	-0.9 ... 10
Давление управления <sup>4)</sup>	[бар]	1.5 ... 8	2 ... 8	2.5 ... 8	1.5 ... 8	3 ... 8	
Окружающая температура	[°C]	-5 ... +50, -5 ... +60 со снижением тока удержания					
Температура среды	[°C]	-5 ... +50, -5 ... +60 со снижением тока удержания					

- 1) Пневматическая пружина  
 2) Комбинированный возврат, пневматическая/механическая пружина  
 3) Механическая пружина  
 4) Минимальное давление управления составляет 50% рабочего давления

Электрические характеристики	
Электрическое подключение	С помощью электрических стыковых разъемов (E-Box)
Рабочее напряжение [В пост. тока]	5, 12 и 24 ±10%
Мощность [Вт]	1, понижение до 0.35 за счет снижения тока удержания
Режим включения [%]	100
Класс защиты по EN 60529	IP40 (со штекерной розеткой), IP65 (с M8)

Данные о материалах	
Корпус	Алюминий
Уплотнения	HNBR, NBR
Примечания по материалам	Соответствуют требованиям Директивы об ограничении использования опасных веществ (RoHS)

## Размеры

Скачать CAD-данные → [www.festo.com](http://www.festo.com)

2x3/2, 5/2 и 5/3-распределители

Примечание  
 Подробные размеры E-boxes  
 → стр. 59

- 1) Вертикальный электрический разъем
- 2) Горизонтальный электрический разъем
- 3) Ручное дублирование
- 4) Отверстие для внешнего питания пилота



Тип	B1	B2	D1	D2	D3	H1	H2	H3	L1	L2	L3	L4
VUVG-L-10 ----M5 ...	10.2	-	M5	3.2	M3	32.5	3.6	4.4	86.5	81.5	8	27
VUVG-S-10 ----M5 ...												

Тип	L5	L6	L7	L8	L9	L10	L11	L12	L13	L14
VUVG-L-10 ----M5 ...	4.85	6.15	47	14	11	12	19	-	69.2	66.7
VUVG-S-10 ----M5 ...										

# Распределители с электромагнитным управлением VUVG-L10 и VUVG-S10, индивидуального монтажа, M7

FESTO

Технические характеристики

Функция 2x3/2C, 2x3/2U, 2x3/2H	-  - Ширина 10 мм
5/2-распределитель, с одной катушкой	-  - Расход 190 ... 380 л/мин
5/2-распределитель, с двумя катушками 5/3C, 5/3U, 5/3E	-  - Рабочее напряжение 5, 12 или 24 В пост. тока

Схематическое обозначение → стр.10

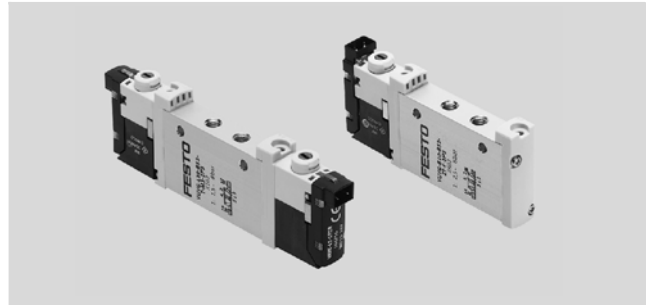

Основные характеристики																	
Функция распределителя	T32-A			T32-M			M52-R	B52	M52-M	P53							
Нормальное положение	C <sup>1)</sup>	U <sup>2)</sup>	H <sup>4)</sup>	C <sup>1)</sup>	U <sup>2)</sup>	H <sup>4)</sup>	-	-	-	C <sup>1)</sup>	U <sup>2)</sup>	E <sup>3)</sup>					
Наличие стабильного положения	Моностабильный						-	Бистабильный	Моностабильный	Моностабильный							
Возврат пневматической пружины	Да			Нет			Да <sup>5)</sup>	-	Нет	Нет							
Возврат механической пружины	Нет			Да			Да <sup>5)</sup>	-	Да	Да							
Возможность подачи вакуума в канал 1	Нет			Только при внешнем питании пилота													
Конструкция	Золотниковый распределитель																
Тип уплотнения	Мягкое																
Управление	Электрическое																
Тип управления	Непрямое (с пилотом)																
Питание пилота	Внутреннее или внешнее																
Выхлоп	С регулированием расхода																
Ручное дублирование	На выбор: без фиксации, закрытое крышкой, без/с фиксацией или с фиксацией																
Тип монтажа	На выбор: с помощью сквозных отверстий <sup>7)</sup> или на коллекторной плите																
Положение монтажа	Любое																
Номинальный размер [мм]	2.7			2.0			1.9			1.9			4.0		2.8		3.5
Номинальный расход [л/мин]	190			150			140			140			380		320		320
Расход при установке на коллекторе [л/мин]	170			140			130			130			340		290		300
Время срабатывания, вкл./выкл. [мс]	6/16			8/11			7/19			-			8/24		10/30		
Время переключения [мс]	-												7	16			
Ширина [мм]	10																
Присоединение	1, 2, 3, 4, 5			M7													
	12, 14			M3													
Вес изделия [г]	55			54			45		55		44		55				
Класс устойчивости к коррозии	CRC			2 <sup>6)</sup>													

1) С = Нормально закрытый/Средняя позиция закрыта

2) U = Нормально открытый/средняя позиция под давлением

3) E = Средняя позиция на выхлоп

4) H = 2x3/2-распределителя в одном корпусе, 1 нормально открытый, 1 нормально закрытый

5) Комбинированный тип возврата

6) Сопротивление коррозии класс 2 по стандарту Festo 940 070

Компоненты подвержены умеренному коррозионному воздействию. Элементы с декоративным покрытием открытых поверхностей, которые контактируют с нормальной промышленной средой или материалами (такими как охлаждающие жидкости или смазки).

7) Если несколько распределителей собираются вместе с помощью сквозных отверстий, необходимо между ними установить шайбы-прокладки для создания зазора не менее 0.3 мм.





# Распределители с электромагнитным управлением VUVG-L10 и VUVG-S10, индивидуального монтажа

FESTO

Код для заказа

VUVG	-	10	-	-	-	-	-
<b>Исполнение распределителя</b>							
Распред. индивид. монтажа		L					
Индивид. монтажа, возможна установка на коллектор, вкл. уплотнение и винты		S					
<b>Ширина</b>							
10 мм		10					
<b>Функции распределителей</b>							
							T32C
							T32U
							T32H
							M52
							B52
							P53C
							P53U
							P53E
<b>Тип возврата</b>							
Пневматическая пружина для вариантов T32 и M52							A
Механическая пружина для вариантов T32 и M52							M
Пневматическая/механическая пружина для M52							R
С B52 и P53							-
<b>Питание пилота</b>							
Внутреннее							-
Внешнее							Z
<b>Ручное дублирование</b>							
							H
							S
- Без/с фиксацией							T
							Y

							L
<b>Соединительные кабели</b>							
W1...4	Без оплетки						
C1...4	С оплеткой						для H
WS1...4	Без оплетки						
S1...4	С оплеткой						для S
N1...4	M8x1, 4-конт.						
N5...8	M8x1, 4-конт.						
<b>Индикация</b>							
L	Светодиодная						
<b>Защита</b>							
-	Без снижения тока удержания (HCR)						
R	Со снижением тока удержания (HCR)						
<b>Электрический стыковой разъем (E-Box)</b>							
H2	Тип H, горизонтальный разъем						
H3	Тип H, вертикальный разъем						
S2	Тип S, горизонтальный разъем						
S3	Тип S, вертикальный разъем						
L1...4	2-проводный кабель без разъема, L: 1 = 0.5 м, 2 = 1 м, 3 = 2.5 м, 4 = 5 м						
K6...9	Кабель: K6 = 0.5 м, K7 = 1 м, K8 = 2.5 м, K9 = 5 м						
R1	Индивидуальный 4-полюсный разъем, M8						
R8	Индивидуальный 3-полюсный разъем, M8						
P3	Без разъема E-Box						
<b>Рабочее напряжение</b>							
1	24 В пост. тока						
5	12 В пост. тока						
4	5 В пост. тока						
<b>Выхлоп (для распределителя VUVG-L)</b>							
QN	QS, если выбрано QS						
U	Глушитель						
-	M5/M7						
<b>Пневматическое присоединение</b>							
M5	Резьба M5						
M7	Резьба M7						
Q3	Цанговый штуцер 3 мм/M5						
Q4	Цанговый штуцер 4 мм/M5						
QN4	Цанговый штуцер 4 мм/M7						
Q6	Цанговый штуцер 6 мм/M5						
QN6	Цанговый штуцер 6 мм/M7						
T18	Цанговый штуцер 1/8"						
T532	Цанговый штуцер 5/32"						
T316	Цанговый штуцер 3/16"						
TH316	Цанговый штуцер 3/16", M7						
T14	Цанговый штуцер 1/4"						
TH14	Цанговый штуцер 1/4", M7						

# Распределители с электроуправлением VUVG-S10, индивидуального монтажа, M5/M7

Сборка на коллекторной плате

Распределители индивидуального монтажа для сборки на коллекторе

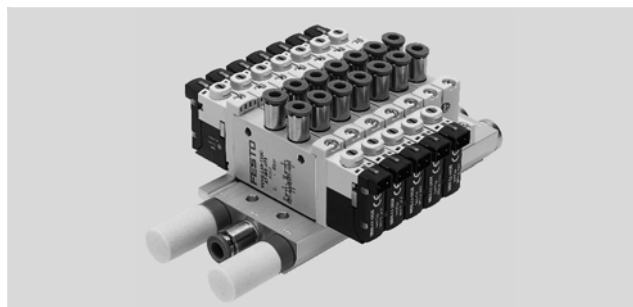

Размеры

Скачать CAD-данные → [www.festo.com](http://www.festo.com)

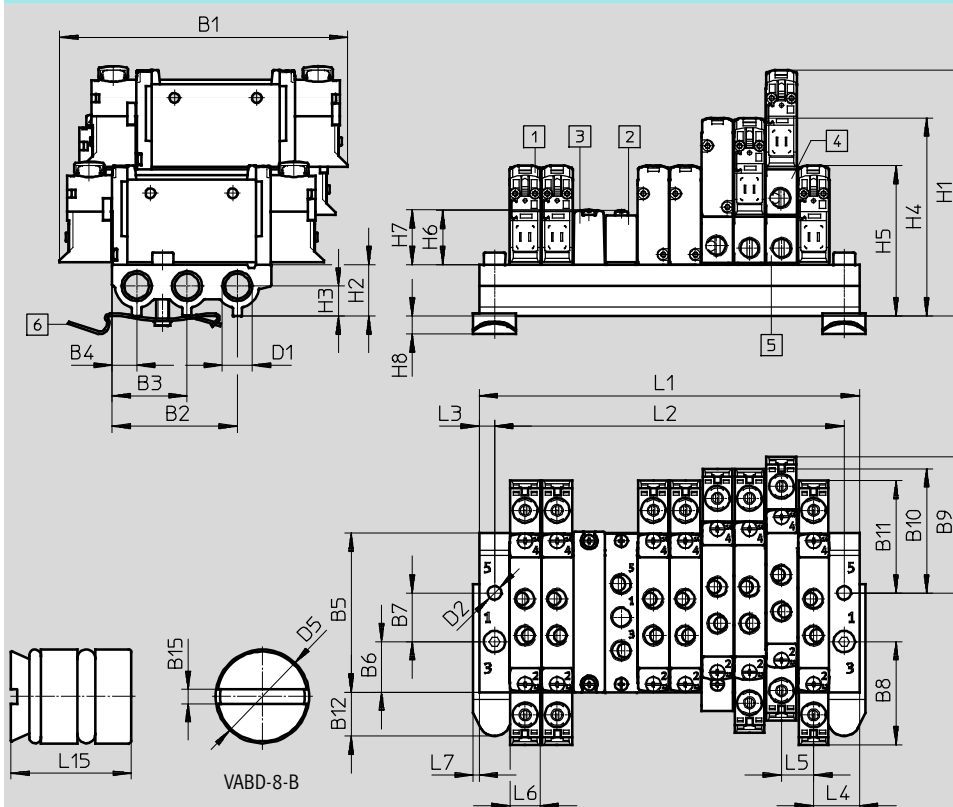

Примечание  
 Подробные размеры электрических стыковых разъемов (E-Box) → стр. 59

- 1 Распределитель с электромагнитным управлением, вертикальный электрический разъем
- 2 Плита питания, для каналов 1, 3 и 5: M5 или M7
- 3 Плита-заглушка VABB-L1-10-S
- 4 Вертикальная плата подвода питания
- 5 Вертикальная плата выхлопа
- 6 Крепление на DIN-рейку (для монтажа требуется 2 винта M4x20 по DIN 912)

Тип	B1	B2	B3	B4	B5	B6	B7	B8	B9	B10	B11	B12
VUVG-S10 -...-M5 ...	94.3	41	24.5	8	52.1	16.5	16	33.7	44.6	40.7	36.7	14.4

Тип	D1	D2	D5	H1	H2	H3	H4	H5	H6	H7	H8	L3	L4	L5	L6	L7
VUVG-S10 -...-M5 ...	G1/8	4.5	8	80.6	16.8	9.8	64.9	49.3	17.8	18	5.9	5	15	10.5	10.3	2

# Распределители с электроуправлением VUVG-S10, индивидуального монтажа, M5/M7

FESTO

Данные для заказа



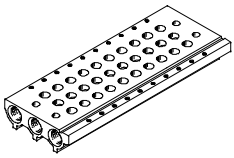

Количество позиций	2	3	4	5	6	7	8	9	10	12	14	16	22
L1 [мм]	40.5	51	61.5	72	82.5	93	103.5	114	124.5	145.5	166.5	187.5	250.5
L2 [мм]	30.5	41	51.5	62	72.5	83	93.5	104	114.5	135.5	156.5	177.5	240.5
Вес VABM [г]	63	78	93	108	123	138	153	168	183	213	243	273	363

Технические данные – Коллекторные плиты							
	Присоединение	CRC	Материал <sup>2)</sup>	Рабочее давление	Макс. момент затяжки при сборке [Нм]		
	1, 3, 5			[бар]	Распределитель	DIN-рейка	К стене
	G1/8	2 <sup>1)</sup>	Алюминий	-0.9 ... 10	0.45	1.5	3

- 1) Сопrotивление коррозии класс 2 по стандарту Festo 940 070  
Компоненты подвержены умеренному коррозионному воздействию. Элементы с декоративным покрытием открытых поверхностей, которые контактируют с нормальной промышленной средой или материалами (такими как охлаждающие жидкости или смазки).
- 2) Примечания по материалу: Соответствуют требованиям Директивы об ограничении использования опасных веществ (RoHS)

## Код для заказа – Коллекторные плиты

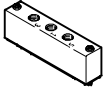
<b>VABM</b>	-	<b>L1</b>	-	<b>10</b>	<b>S</b>	-	<b>G18</b>	-	
Базовый элемент стыкового монтажа									Число позиций распределителей
Коллекторная плита		<b>VABM</b>							от 2 до 10, 12, 14 и 16
Серия распределителей									Каналы 1, 3, 5
VUVG		<b>L1</b>					<b>G18</b>	G1/8	
Ширина распределителя									
10 мм				<b>10</b>					
Коллекторная плита с каналами 1, 3, 5									
Для распределителей индивидуального монтажа M5 и M7					<b>S</b>				

Данные заказа – Принадлежности				Тип
Плита-заглушка				Технические характеристики → Интернет: vabb
	Для коллекторной плиты типоразмера M5/M7 индивидуального монтажа	Вкл. винты и уплотнение		<b>VABB-L1-10-S</b>
Заглушка				Технические характеристики → Интернет: vabd
	Для коллекторной плиты типоразмера M5/M7 индивидуального монтажа	Разделитель зон давления		<b>VABD-8-B</b>
Плита питания				Технические характеристики → Интернет: vabf
	Для коллекторной плиты типоразмера M5 индивидуального монтажа	Вкл. винты и уплотнение		<b>VABF-L1-10-P3A4-M5</b>
	Для коллекторной плиты типоразмера M7 индивидуального монтажа			<b>VABF-L1-10-P3A4-M7</b>
Уплотнения для распределителей индивидуального монтажа				Технические характеристики → Интернет: vabd
	M5	10 уплотнений и 20 винтов		<b>VABD-L1-10X-S-M5</b>
	M7			<b>VABD-L1-10X-S-M7</b>

# Распределители с электроуправлением VUVG-L14 и VUVG-S14, индивидуального монтажа, G<sup>1</sup>/<sub>8</sub>

FESTO

Технические характеристики

Функция

2x3/2C, 2x3/2U, 2x3/2H

5/2-распределитель, с одной катушкой

5/2-распределитель, с двумя катушками

5/3C, 5/3U, 5/3E

- Г - Ширина 14 мм

- П - Расход  
580 ... 780 л/мин

- Л - Рабочее напряжение  
5, 12 или 24 В пост. тока

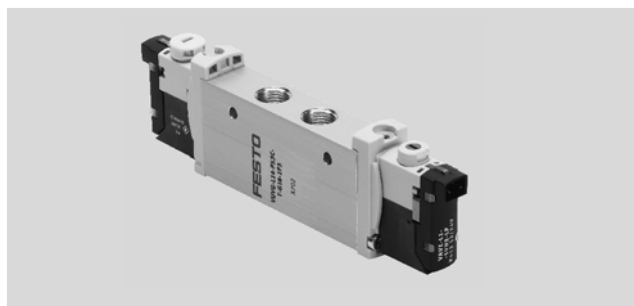

Схематическое

обозначение → стр.10

Основные характеристики												
Функция распределителя	T32-A			T32-M			M52-A	B52	M52-M	P53		
Нормальное положение	C <sup>1)</sup>	U <sup>2)</sup>	H <sup>4)</sup>	C <sup>1)</sup>	U <sup>2)</sup>	C <sup>1)</sup>	-	-	-	C <sup>1)</sup>	U <sup>2)</sup>	E <sup>3)</sup>
Наличие стабильного положения	Моностабильный							Бистабильный	Моностабильный			
Возврат пневматической пружины	Да			Нет			Да	-	Нет	Нет		
Возврат механической пружины	Нет			Да			Нет	-	Да	Да		
Возможность подачи вакуума в канал 1	Нет			Только при внешнем питании пилота								
Конструкция	Золотниковый распределитель											
Тип уплотнения	Мягкое											
Управление	Электрическое											
Тип управления	Непрямое (с пилотом)											
Питание пилота	Внутреннее или внешнее											
Выхлоп	С регулированием расхода											
Ручное дублирование	На выбор: без фиксации, закрытое крышкой, без/с фиксацией или с фиксацией											
Тип монтажа	На выбор: с помощью сквозных отверстий <sup>7)</sup> или на коллекторной плите											
Положение монтажа	Любое											
Номинальный размер [мм]	4.6			4.3			5.6					
Номинальный расход [л/мин]	650	600	650	550	500	500	780			650	600	
Расход при установке на коллектор [л/мин]	620	580		520	480	480	730			620	580	
Время срабатывания, вкл./выкл. [мс]	8/23			11/15			14/28	-	13/40		12/40	
Время переключения [мс]	-			-			8		-		20	
Ширина [мм]	14											
Присоединение	1, 2, 3, 4, 5			G <sup>1</sup> / <sub>8</sub>								
	14			M5								
Вес изделия [г]	89			80			78	89	70	89		
Класс устойчивости к коррозии	CRC			2 <sup>6)</sup>								

1) C = Нормально закрытый/Средняя позиция закрыта

2) U = Нормально открытый/средняя позиция под давлением

3) E = Средняя позиция на выхлоп

4) H = 2x3/2-распределителя в одном корпусе, 1 нормально открытый, 1 нормально закрытый

6) Сопротивление коррозии класс 2 по стандарту Festo 940 070

Компоненты подвержены умеренному коррозионному воздействию. Элементы с декоративным покрытием открытых поверхностей, которые контактируют с нормальной промышленной средой или материалами (такими как охлаждающие жидкости или смазки).

7) Если несколько распределителей собираются вместе с помощью сквозных отверстий, необходимо между ними установить шайбы-прокладки для создания зазора не менее 0.3 мм.

# Распределители с электроуправлением VUVG-L14 и VUVG-S14, индивидуального монтажа, G<sup>1/8</sup>

FESTO

Технические характеристики

Условия работы		T32-A <sup>1)</sup>	T32-M <sup>3)</sup>	M52-A <sup>1)</sup>	B52	M52-M <sup>3)</sup>	P53
Функция распределителя		Фильтрованный сжатый воздух, с маслом или без, степень фильтрации 40µm					
Рабочее давление	при внутреннем питании пилота [бар]	1.5 ... 8	3 ... 8	2.5 ... 8	1.5 ... 8	3 ... 8	
	при внешнем питании пилота [бар]	1.5 ... 10	-0.9 ... 10			-0.9 ... 8	-0.9 ... 10
Давление управления <sup>4)</sup> [бар]		1.5 ... 8	2 ... 8	2.5 ... 8	1.5 ... 8	3 ... 8	
Окружающая температура [°C]		-5 ... +50, -5 ... +60 со снижением тока удержания					
Температура среды [°C]		-5 ... +50, -5 ... +60 со снижением тока удержания					

1) Пневматическая пружина

3) Механическая пружина

4) Минимальное давление управления составляет 50% рабочего давления

Электрические характеристики		
Электрическое подключение		С помощью электрических стыковых разъемов (E-Box)
Рабочее напряжение [В пост. тока]	5, 12 и 24 ±10%	
Мощность [Вт]	1, понижение до 0.35 за счет снижения тока удержания	
Режим включения [%]	100	
Класс защиты по EN 60529		IP40 (со штекерной розеткой), IP65 (с M8)

Данные о материалах		
Корпус	Алюминий	
Уплотнения	HNBR, NBR	
Примечания по материалам		Соответствуют требованиям Директивы об ограничении использования опасных веществ (RoHS)

## Размеры

2x3/2, 5/2 и 5/3-распределители

Скачать CAD-данные → [www.festo.com](http://www.festo.com)

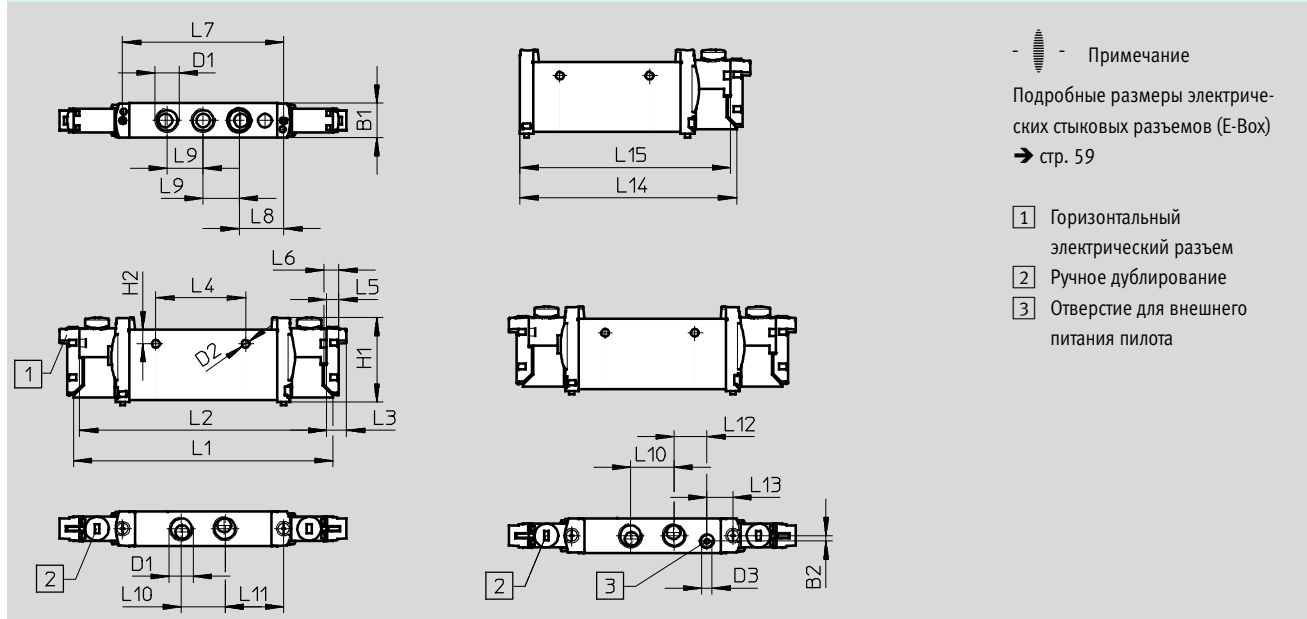

Тип	B1	B2	D1	D2	D3	H1	H2	L1	L2	L3	L4	L5	L6
VUVG-L-14 -...-G18 ...	14.4	2.3	G <sup>1/8</sup>	∅ 3,2	M5	34.8	5.8	107	102	8	37	4.85	6.15
VUVG-S-14 -...-G18 ...													

Тип	L7	L8	L9	L10	L11	L12	L13	L14	L15
VUVG-L-14 -...-G18 ...	66.5	18.35	14.9	18	24.25	13.45	10.8	89.4	86.95
VUVG-S-14 -...-G18 ...									

# Распределители с электромагнитным управлением VUVG-L14 и VUVG-S14, индивидуальный монтаж

Код для заказа

VUVG	-	14	-	-	-	-	-	-	-
Исполнение распределителя									
Индивидуальный монтаж									L
Индивид. монтаж, возможна установка на коллектор, вкл. уплотнение и винты									S
Ширина									
14 мм									14
Функции распределителей									
									T32C
									T32U
									T32H
									M52
									B52
									P53C
									P53U
									P53E
Тип возврата									
Пневматическая пружина для вариантов T32 и M52									A
Механическая пружина для вариантов T32 и M52									M
С B52 и P53									-
Питание пилота									
Внутреннее									-
Внешнее									Z
Ручное дублирование									
	Без фиксации								H
	Закрытое крышкой								S
-	Без/с фиксацией								T
	С фиксацией (без принадлежностей)								Y

									L
Соединительные кабели									
W1...4	Без оплетки								для H
C1...4	С оплеткой								для S
WS1...4	Без оплетки								
S1...4	С оплеткой								
N1...4	M8x1, 4-конт.								
N5...8	M8x1, 4-конт.								
Индикация									
L	Светодиодная								
Защита									
-	Без снижения тока удержания (HCR)								
R	Со снижением тока удержания (HCR)								
Электрический стыковой разъем (E-Box)									
H2	Тип H, горизонтальный разъем								
H3	Тип H, вертикальный разъем								
S2	Тип S, горизонтальный разъем								
S3	Тип S, вертикальный разъем								
L1...4	2-проводный кабель без разъема, L: 1 = 0.5 м, 2 = 1 м, 3 = 2.5 м, 4 = 5 м								
K6...9	Кабель: K6 = 0.5 м, K7 = 1 м, K8 = 2.5 м, K9 = 5 м								
R1	Индивидуальный 4-полюсный разъем, M8								
R8	Индивидуальный 3-полюсный разъем, M8								
P3	Без разъема E-Box								
Рабочее напряжение									
1	24 В пост. тока								
5	12 В пост. тока								
4	5 В пост. тока								
Выхлоп (для распределителя VUVG-L)									
QN	QS, если выбрано QS								
U	Глушитель								
-	G1/8								
Пневматическое присоединение									
G18	Резьба G1/8								
T14	Цанговый штуцер 1/4"								
T516	Цанговый штуцер 5/16"								
Q4	Цанговый штуцер 4 мм/G1/8								
Q6	Цанговый штуцер 6 мм/G1/8								
Q8	Цанговый штуцер 8 мм/G1/8								

# Распределители с электроуправлением VUVG-S14, индивидуального монтажа, G<sup>1</sup>/<sub>8</sub>

FESTO

Сборка на коллекторной плите

Распределители индивидуального монтажа для сборки на коллекторе



## Размеры

Скачать CAD-данные → [www.festo.com](http://www.festo.com)

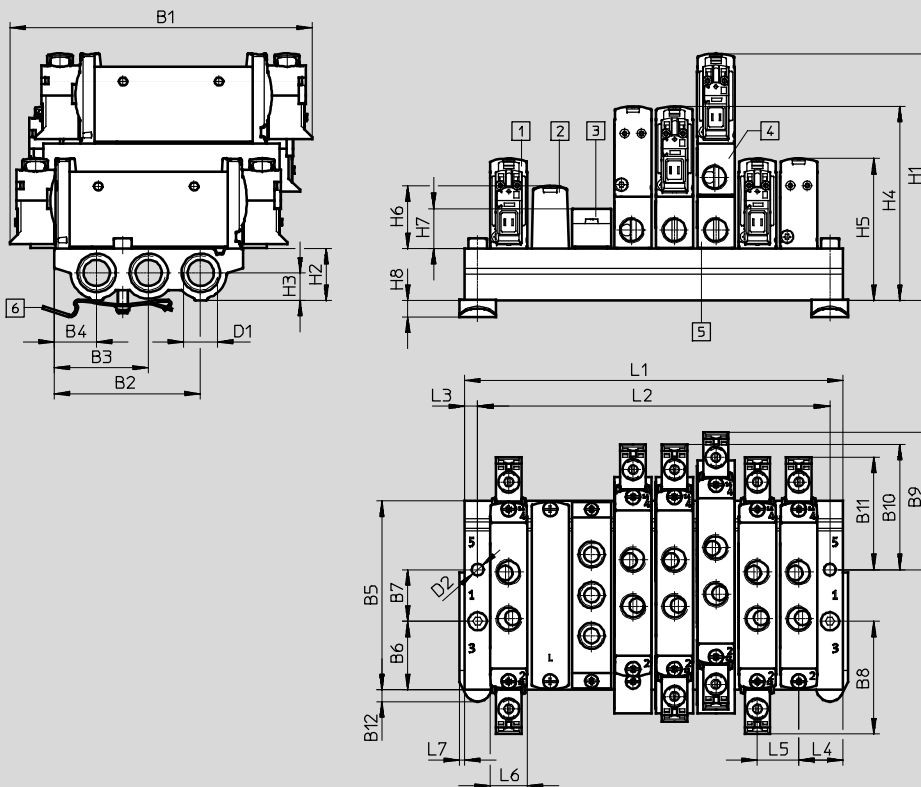

Примечание

Подробные размеры электрических стыковых разъемов (E-Box) → стр. 59

- |   |  |   |  |   |                                    |   |   |
|---|--|---|--|---|------------------------------------|---|---|
| 1 | Распределитель с электромагнитным управлением, вертикальный электрический разъем | 2 | Плита-заглушка VABB-L1-14  | 4 | Вертикальная плата подвода питания | 6 | Крепление на DIN-рейку (для монтажа требуется 2 винта M4x25 по DIN 912) |
|   |  | 3 | Плита питания, для каналов 1, 3 и 5: G <sup>1</sup> / <sub>8</sub> | 5 | Вертикальная плата выхлопа         |   |   |

Тип	B1	B2	B3	B4	B5	B6	B7	B8	B9	B10	B11	B12	D1	D2
VUVG-S14 -...-G18 ...	116.6	56.6	36.5	16.4	72.9	26.5	20	43.5	53.1	48.3	43.5	4.5	G <sup>1</sup> / <sub>4</sub>	4.5

Тип	H1	H2	H3	H4	H5	H6	H7	H8	L3	L4	L5	L6	L7
VUVG-S14 -...-G18 ...	95.3	20	10.6	74.9	54.8	23.9	15.4	6.5	5	17	16	14.5	2

Количество позиций	2	3	4	5	6	7	8	9	10	12	14	16	22
L1 [мм]	50	66	82	98	114	130	146	162	178	210	242	274	306
L2 [мм]	40	56	72	88	104	120	136	152	168	200	232	264	296
Вес VABM [г]	118	159	200	241	282	323	364	405	446	528	610	692	938



# Распределители с электроуправлением VUVG-S14, индивидуального монтажа, G<sup>1</sup>/<sub>8</sub>

FESTO

Данные для заказа

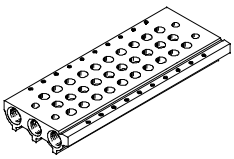

Технические данные – Коллекторные плиты							
	Присоединение	CRC	Материал <sup>2)</sup>	Рабочее давление [бар]	Макс. момент затяжки при сборке [Нм]		
	1, 3, 5				Распределитель	DIN-рейка	К стене
	G <sup>1</sup> / <sub>4</sub>	2 <sup>1)</sup>	Алюминий	-0.9 ... 10	0.65	1.5	3

- 1) Сопrotивление коррозии класс 2 по стандарту Festo 940 070  
Компоненты подвержены умеренному коррозионному воздействию. Элементы с декоративным покрытием открытых поверхностей, которые контактируют с нормальной промышленной средой или материалами (такими как охлаждающие жидкости или смазки).
- 2) Примечания по материалам: Соответствуют требованиям Директивы об ограничении использования опасных веществ (RoHS)

## Код для заказа – Коллекторные плиты

<b>VABM</b>	-	<b>L1</b>	-	<b>14</b>	<b>S</b>	-	<b>G14</b>	-	
Базовый элемент стыкового монтажа									Число позиций распределителей
Коллекторная плита <b>VABM</b>									от 2 до 10, 12, 14 и 16
Серия распределителей									Каналы 1, 3, 5
VUVG		<b>L1</b>					<b>G14</b>	G <sup>1</sup> / <sub>4</sub>	
Ширина распределителя									
14 мм				<b>14</b>					
Коллекторная плита с каналами 1, 3, 5									
Для распределителей стыкового и индивидуального монтажа G <sup>1</sup> / <sub>8</sub>					<b>S</b>				

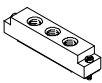

## Данные заказа – Принадлежности

			Тип
Плита-заглушка			Технические характеристики → Интернет: vabb
	Для коллекторной плиты типоразмера G <sup>1</sup> / <sub>8</sub> индивидуального монтажа	Вкл. винты и уплотнение	<b>VABB-L1-14</b>
Заглушка			Технические характеристики → Интернет: vabd
	Для коллекторной плиты типоразмера G <sup>1</sup> / <sub>8</sub> индивидуального монтажа	Разделитель зон давления	<b>VABD-10-B</b>
Плита питания			Технические характеристики → Интернет: vabf
	Для коллекторной плиты типоразмера G <sup>1</sup> / <sub>8</sub> индивидуального монтажа	Вкл. винты и уплотнение	<b>VABF-L1-14-P3A4-G18</b>
Уплотнения для распределителей индивидуального монтажа			Технические характеристики → Интернет: vabd
	G <sup>1</sup> / <sub>8</sub>	10 уплотнений и 20 винтов	<b>VABD-L1-14X-S-G18</b>

## Распределители с электромагнитным управлением VUVG-L18 и VUVG-S18, индивидуального монтажа, G<sup>1</sup>/<sub>4</sub>

Технические характеристики

Функция  
2х3/2С, 2х3/2U, 2х3/2Н  
5/2-распределитель, с одной катушкой  
5/2-распределитель, с двумя катушками  
5/3С, 5/3U, 5/3Е

-  - Ширина 18 мм
-  - Расход  
1,000 ... 1 380 л/мин
-  - Рабочее напряжение  
5, 12 или 24 В пост. тока



Схематическое обозначение → стр.10

Основные характеристики												
Функция распределителя	Т32-A			Т32-M			M52-R	B52	M52-M	P53		
Нормальное положение	C <sup>1)</sup>	U <sup>2)</sup>	H <sup>4)</sup>	C <sup>1)</sup>	U <sup>2)</sup>	C <sup>1)</sup>	-	-	-	C <sup>1)</sup>	U <sup>2)</sup>	E <sup>3)</sup>
Наличие стабильного положения	Моностабильный							Бистабильный	Моностабильный			
Возврат пневматической пружиной	Да			Нет			Да <sup>5)</sup>	-	Нет	Нет		
Возврат механической пружиной	Нет			Да			Да <sup>5)</sup>	-	Да	Да		
Возможность подачи вакуума в канал 1	Нет			Только при внешнем питании пилота								
Конструкция	Золотниковый распределитель											
Тип уплотнения	Мягкое											
Управление	Электрическое											
Тип управления	Непрямое (с пилотом)											
Питание пилота	Внутреннее/внешнее											
Выхлоп	С регулированием расхода											
Ручное дублирование	На выбор: без фиксации, закрытое крышкой, без/с фиксацией или с фиксацией											
Тип монтажа	По выбору: с помощью сквозных отверстий или на коллекторной плите											
Положение монтажа	Любое											
Номинальный размер [мм]	5.7						6.9	7.3	6.9	6.5	6.3	
Номинальный расход [л/мин]	1,000						1,300	1,380	1,300	1,200	1,000	
Расход при установке на коллекторе	1,000						1,300	1,380	1,300	1,200	1,000	
Время срабатывания, вкл./выкл. [мс]	13/27			15/22			15/31		10/45	15/48		
Время переключения [мс]	-							11		29		
Ширина [мм]	18											
Присоединение	1, 2, 3, 4, 5			G <sup>1</sup> / <sub>4</sub>								
	12/14			M5								
Вес изделия [г]	164						154	164	154	160		
Класс устойчивости к коррозии	CRC			2 <sup>6)</sup>								

1) С = Нормально закрытый/Средняя позиция закрыта

2) U = Нормально открытый/средняя позиция под давлением

3) E = Средняя позиция на выхлоп

4) H = 2х3/2-распределителя в одном корпусе, 1 нормально открытый, 1 нормально закрытый

5) Комбинированный тип возврата

6) Сопротивление коррозии класс 2 по стандарту Festo 940 070

Компоненты подвержены умеренному коррозионному воздействию. Элементы с декоративным покрытием открытых поверхностей, которые контактируют с нормальной промышленной средой или материалами (такими как охлаждающие жидкости или смазки).

7) Если несколько распределителей собираются вместе с помощью сквозных отверстий, необходимо между ними установить шайбы-прокладки для создания зазора не менее 0.3 мм.

# Распределители с электромагнитным управлением VUVG-L18 и VUVG-S18, индивидуального монтажа, G<sup>1/4</sup>



Технические характеристики

Условия работы		T32-A <sup>1)</sup>	T32-M <sup>3)</sup>	M52-R <sup>2)</sup>	B52	M52-M <sup>3)</sup>	P53
Функция распределителя							
Рабочая среда		Фильтрованный сжатый воздух, с маслом или без, степень фильтрации 40µm					
Рабочее давление	при внутреннем питании пилота [бар]	1.5 ... 8	3 ... 8	2.5 ... 8	1.5 ... 8	3 ... 8	
	при внешнем питании пилота [бар]	1.5 ... 10	-0.9 ... 10				
Давление управления <sup>4)</sup>	[бар]	1.5 ... 8	2 ... 8	2.5 ... 8	1.5 ... 8	3 ... 8	
Окружающая температура	[°C]	-5 ... +50, -5 ... +60 со снижением тока удержания					
Температура среды	[°C]	-5 ... +50, -5 ... +60 со снижением тока удержания					

- 1) Пневматическая пружина
- 2) Комбинированный возврат, пневматическая/механическая пружина
- 3) Механическая пружина
- 4) Минимальное давление управления составляет 50% рабочего давления

Электрические характеристики	
Электрическое подключение	С помощью электрических стыковых разъемов (E-Box)
Рабочее напряжение [В пост. тока]	5, 12 и 24 ±10%
Мощность [Вт]	1, понижение до 0.35 за счет снижения тока удержания
Режим включения [%]	100
Класс защиты по EN 60529	IP40 (со штекерной розеткой), IP65 (с M8)

Данные о материалах	
Корпус	Алюминий
Уплотнения	HNBR, NBR
Примечания по материалам	Соответствуют требованиям Директивы об ограничении использования опасных веществ (RoHS)

## Размеры

 Скачать CAD-данные → [www.festo.com](http://www.festo.com)

2x3/2, 5/2 и 5/3-распределители

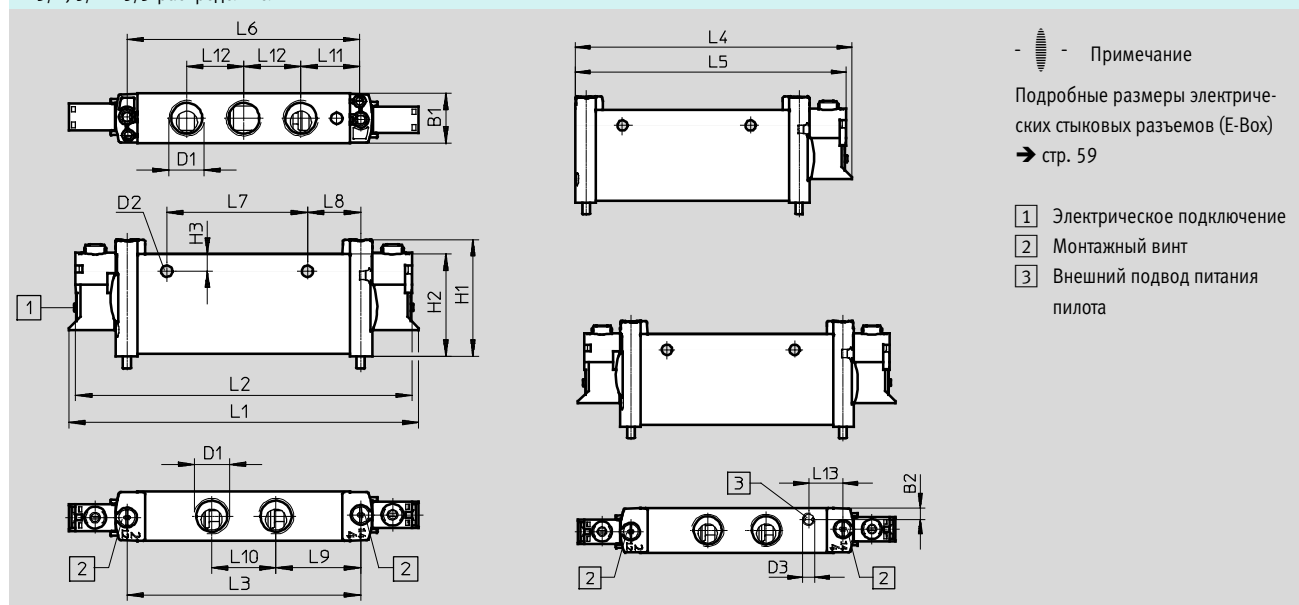

Тип	B1	B2	D1	D2	D3	H1	H2	H3	L1	L2	L3	L4	L5
VUVG-L-18 ...	18.3	4.5	G <sup>1/4</sup>	∅ 4.2	M5	43.1	37.8	6.4	129.4	124.4	86.4	112.2	109.7
VUVG-S-18 ...													

Тип	L6	L7	L8	L9	L10	L11	L12	L13
VUVG-L-18 ...	86	52	19.7	31.3	23.8	21.7	21.1	14
VUVG-S-18 ...								

# Распределители с электромагнитным управлением VUVG-L18 и VUVG-S18, индивидуального монтажа, G<sup>1/4</sup>

Код для заказа

<b>VUVG</b>	-	<b>18</b>	-	-	-	-
<b>Исполнение распределителя</b>						
Индивидуального монтажа		<b>L</b>				
Индивид. монтажа, возможна установка на коллектор, вкл. уплотнение и винты		<b>S</b>				
<b>Ширина</b>						
18 мм		<b>18</b>				
<b>Функции распределителей</b>						
						<b>T32C</b>
						<b>T32U</b>
						<b>T32H</b>
						<b>M52</b>
						<b>B52</b>
						<b>P53C</b>
						<b>P53U</b>
						<b>P53E</b>
<b>Тип возврата</b>						
Пневматическая пружина для вариантов T32 и M52						<b>A</b>
Механическая пружина для вариантов T32 и M52						<b>M</b>
Пневматическая/механическая пружина для M52						<b>R</b>
С B52 и P53						<b>-</b>
<b>Питание пилота</b>						
Внутреннее						<b>-</b>
Внешнее						<b>Z</b>
<b>Ручное дублирование</b>						
	Без фиксации					<b>H</b>
	Закрытое крышкой					<b>S</b>
-	Без/с фиксацией					<b>T</b>
	С фиксацией (без принадлежностей)					<b>Y</b>

						<b>L</b>
<b>Соединительные кабели</b>						
<b>W1...4</b>	Без оплетки					
<b>C1...4</b>	С оплеткой		для H			
<b>WS1...4</b>	Без оплетки					
<b>S1...4</b>	С оплеткой		для S			
<b>N1...4</b>	M8x1, 4-конт.					
<b>N5...8</b>	M8x1, 4-конт.					
<b>Индикация</b>						
<b>L</b>	Светодиодная					
<b>Защита</b>						
<b>-</b>	Без снижения тока удержания (HCR)					
<b>R</b>	Со снижением тока удержания (HCR)					
<b>Электрический стыковой разъем (E-Box)</b>						
<b>H2</b>	Тип H, горизонтальный разъем					
<b>H3</b>	Тип H, вертикальный разъем					
<b>S2</b>	Тип S, горизонтальный разъем					
<b>S3</b>	Тип S, вертикальный разъем					
<b>L1...4</b>	2-проводный кабель без разъема, L: 1 = 0.5 м, 2 = 1 м, 3 = 2.5 м, 4 = 5 м					
<b>K6...9</b>	Кабель: K6 = 0.5 м, K7 = 1 м, K8 = 2.5 м, K9 = 5 м					
<b>R1</b>	Индивидуальный 4-полюсный разъем, M8					
<b>R8</b>	Индивидуальный 3-полюсный разъем, M8					
<b>P3</b>	Без разъема E-Box					
<b>Рабочее напряжение</b>						
<b>1</b>	24 В пост. тока					
<b>5</b>	12 В пост. тока					
<b>4</b>	5 В пост. тока					
<b>Выхлоп (для распределителя VUVG-L)</b>						
<b>QN</b>	QS, если выбрано QS					
<b>U</b>	Глушитель					
<b>-</b>	G <sup>1/4</sup>					
<b>Пневматическое присоединение</b>						
<b>G14</b>	Резьба 1/4"					
<b>Q6</b>	Цанговый штуцер 6 мм/G <sup>1/4</sup>					
<b>Q8</b>	Цанговый штуцер 8 мм/G <sup>1/4</sup>					
<b>Q10</b>	Цанговый штуцер 10 мм/G <sup>1/4</sup>					
<b>T14</b>	Цанговый штуцер 1/4"					
<b>T38</b>	Цанговый штуцер 3/8"					
<b>T516</b>	Цанговый штуцер 5/16"					

# Распределители с электромагнитным управлением VUVG-S18, индивидуального монтажа, G<sup>1</sup>/<sub>4</sub>

Сборка на коллекторе

Распределители индивидуального монтажа для сборки на коллекторе



## Размеры

Скачать CAD-данные → [www.festo.com](http://www.festo.com)

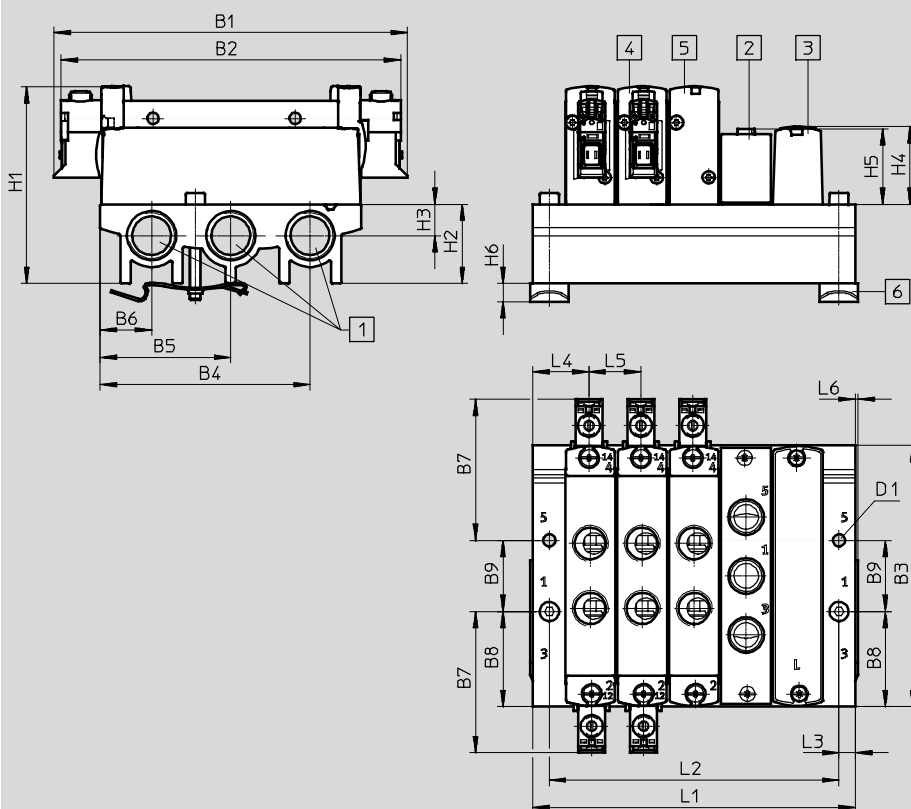

Примечание  
 Подробные размеры электрических стыковых разъемов (E-Box)  
 → стр. 59

- 1 Каналы 1, 3 и 5: G<sup>3</sup>/<sub>8</sub> (с обеих сторон)
- 2 Плита-заглушка VABB-L1-18
- 3 Плита питания, для каналов 1, 3 и 5: G<sup>1</sup>/<sub>4</sub> VABF-L1-18-P3A4-G18
- 4 Распределитель с двухсторонним управлением
- 5 Распределитель с одной катушкой
- 6 Крепление на DIN-рейку (для монтажа требуется 2 винта M4x35 по DIN 912)

Тип	B1	B2	B3	B4	B5	B6	B7	B8	B9	D1
VUVG-S18 -...-G14 ...	129.4	124.4	95.6	76.8	47.8	18.8	51.7	34.8	26	4.5

Тип	H1	H2	H3	H4	H5	H6	L3	L4	L5	L6
VUVG-S18 -...-G14 ...	72.1	29	11.5	28.4	27.6	6.5	6	20.5	19	1

Количество позиций	2	3	4	5	6	7	8	9	10	12	14	16
L1 [мм]	61	80	99	118	137	156	175	194	213	251	289	327
L2 [мм]	49	68	87	106	125	144	163	182	201	239	277	315
Вес VABM [г]	118	159	200	241	282	323	364	405	446	528	610	692

## Распределители с электроуправлением VUVG-S18, индивидуального монтажа, G<sup>1</sup>/<sub>4</sub>

Данные для заказа

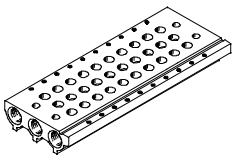



Технические данные – Коллекторные плиты							
	Присоединение	CRC	Материал <sup>2)</sup>	Рабочее давление	Макс. момент затяжки при сборке [Нм]		
	1, 3, 5			[бар]	Распределитель	DIN-рейка	К стене
	G <sup>3</sup> / <sub>8</sub>	2 <sup>1)</sup>	Алюминий	-0.9 ... 10	1,18	1,5	3

- 1) Сопrotивление коррозии класс 2 по стандарту Festo 940 070  
Компоненты подвержены умеренному коррозионному воздействию. Элементы с декоративным покрытием открытых поверхностей, которые контактируют с нормальной промышленной средой или материалами (такими как охлаждающие жидкости или смазки).
- 2) Примечания по материалам: Соответствуют требованиям Директивы об ограничении использования опасных веществ (RoHS)

### Код для заказа – Коллекторные плиты

<b>VABM</b>	-	<b>L1</b>	-	<b>18</b>	<b>S</b>	-	<b>G38</b>	-	
Базовый элемент стыкового монтажа									Число позиций распределителей
Коллекторная плита <b>VABM</b>									от 2 до 10, 12, 14 и 16
Серия распределителей									Каналы 1, 3, 5
VUVG		<b>L1</b>					<b>G38</b>	G <sup>3</sup> / <sub>8</sub>	
Ширина распределителя									
14 мм				<b>18</b>					
Коллекторная плита с каналами 1, 3, 5									
Для распределителей индивидуального монтажа G <sup>1</sup> / <sub>4</sub>					<b>S</b>				

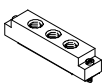
### Данные заказа – Принадлежности

			Тип
Плита-заглушка			Технические характеристики → Интернет: vabb
	Для коллекторной плиты (распределители G <sup>1</sup> / <sub>4</sub> индивидуального монтажа)	Вкл. винты и уплотнение	<b>VABB-L1-18</b>
Заглушка			Технические характеристики → Интернет: vabd
	Для коллекторной плиты (распределители G <sup>1</sup> / <sub>4</sub> индивидуального монтажа)	Разделитель зон давления	<b>VABD-14-B</b>
Плита питания			Технические характеристики → Интернет: vabf
	Для коллекторной плиты (распределители G <sup>1</sup> / <sub>4</sub> индивидуального монтажа)	Вкл. винты и уплотнение	<b>VABF-L1-18-P3A4-G14</b>
Уплотнения для распределителей индивидуального монтажа			Технические характеристики → Интернет: vabd
	G <sup>1</sup> / <sub>4</sub>	10 уплотнений и 20 винтов	<b>VABD-L1-18X-S-G14</b>

# Распределители с электромагнитным управлением VUVG-B10A, стыкового монтажа

FESTO

Технические характеристики

Функция	- Г -	Ширина 10 мм
5/2-распределитель, с одной катушкой	- П -	Расход 90 ... 100 л/мин
5/2-распределитель, с двумя катушками	- Л -	Рабочее напряжение 5, 12 или 24 В пост. тока
5/3С, 5/3U, 5/3E		
Схематическое обозначение → стр.10		



Основные характеристики						
Функция распределителя	M52-R	B52	M52-M	P53		
Нормальное положение	-	-	-	C <sup>1)</sup>	U <sup>2)</sup>	E <sup>3)</sup>
Наличие стабильного положения	Моностабильный	Бистабильный	Моностабильный	Моностабильный		
Возврат пневматической пружины	Да <sup>5)</sup>	-	Нет	Нет		
Возврат механической пружины	Да <sup>5)</sup>	-	Да	Да		
Возможность подачи вакуума в канал 1	Только при внешнем питании пилота					
Конструкция	Золотниковый распределитель					
Тип уплотнения	Мягкое					
Управление	Электрическое					
Тип управления	Непрямое (с пилотом)					
Питание пилота	Внешнее, внутреннее; выбирается на коллекторной плите					
Выхлоп	С регулированием расхода					
Ручное дублирование	На выбор: без фиксации, закрытое крышкой, без/с фиксацией или с фиксацией					
Тип монтажа	На коллекторную плиту					
Положение монтажа	Любое					
Номинальный размер [мм]	2		1.4	2		
Номинальный расход [л/мин]	100		80	90		
Расход при использовании с коллектором M3 [л/мин]	100		80	90		
Время срабатывания, вкл./выкл. [мс]	7/15	-	7/21	8/25		
Время переключения [мс]	-	5	-	14		
Ширина [мм]	10					
Присоединение	1, 3, 5	M7 в коллекторной плите				
	2, 4	M5 в коллекторной плите				
	12/14, 82/84	M5 в коллекторной плите				
Вес изделия [г]	38	49	37	49		
Класс устойчивости к коррозии CRC	2 <sup>6)</sup>					

1) C = Нормально закрытый/Средняя позиция закрыта

2) U = Нормально открытый/Средняя позиция под давлением

3) E = Средняя позиция на выхлоп

5) Комбинированный тип возврата

6) Сопротивление коррозии класс 2 по стандарту Festo 940 070

Компоненты подвержены умеренному коррозионному воздействию. Элементы с декоративным покрытием открытых поверхностей, которые контактируют с нормальной промышленной средой или материалами (такими как охлаждающие жидкости или смазки).

# Распределители с электромагнитным управлением VUVG-B10A, стыкового монтажа

FESTO

Технические характеристики

Условия работы		M52-R <sup>2)</sup>	B52	M52-M <sup>3)</sup>	P53
Функция распределителя					
Рабочая среда		Фильтрованный сжатый воздух, с маслом или без, степень фильтрации 40µm			
Рабочее давление	при внутреннем питании пилота [бар]	2.5 ... 8	1.5 ... 8	3 ... 8	
	при внешнем питании пилота [бар]	-0.9 ... 10		-0.9 ... 8	-0.9 ... 10
Давление управления <sup>4)</sup>	[бар]	2.5 ... 8	1.5 ... 8	2 ... 8	3 ... 8
Окружающая температура	[°C]	-5 ... +50, -5 ... +60 со снижением тока удержания			
Температура среды	[°C]	-5 ... +50, -5 ... +60 со снижением тока удержания			

- 2) Комбинированный возврат, пневматическая/механическая пружина  
 3) Механическая пружина  
 4) Минимальное давление управления составляет 50% рабочего давления

Электрические характеристики	
Электрическое подключение	С помощью электрических стыковых разъемов (E-Box)
Рабочее напряжение [В пост. тока]	5, 12 и 24 ±10%
Мощность [Вт]	1, понижение до 0.35 за счет снижения тока удержания
Режим включения [%]	100
Класс защиты по EN 60529	IP40 (со штекерной розеткой), IP65 (с M8)

Данные о материалах	
Корпус	Алюминий
Уплотнения	HNBR, NBR
Примечания по материалам	Соответствуют требованиям Директивы об ограничении использования опасных веществ (RoHS)

## Размеры Скачать CAD-данные → [www.festo.com](http://www.festo.com)

5/2 и 5/3-распределитель

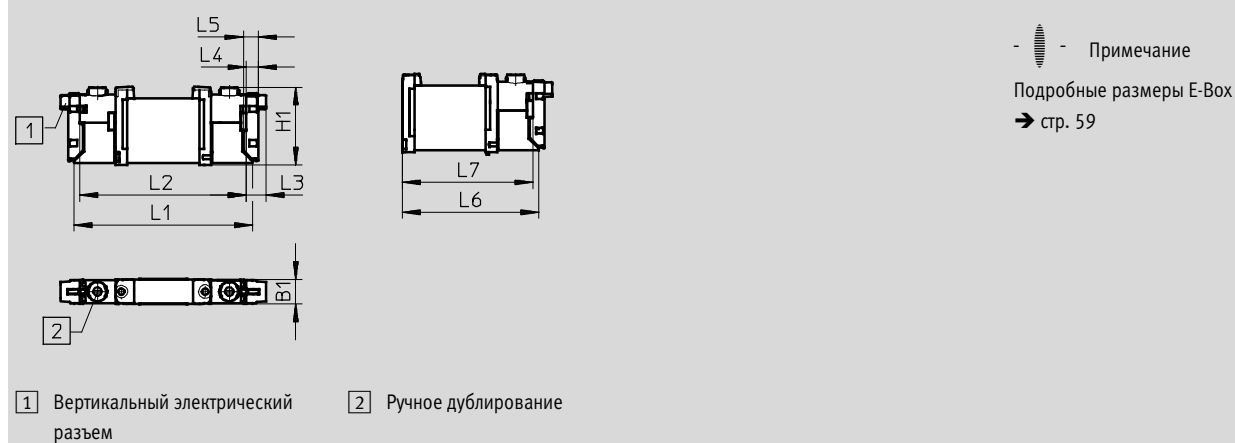









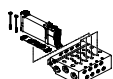
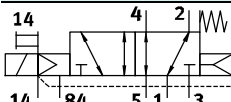
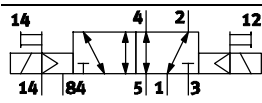
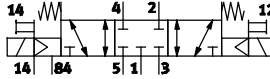
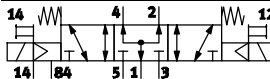
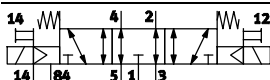









Тип	B1	H1	L1	L2	L3	L4	L5	L6	L7
VUVG-B10A ...-F ...	10.2	32.5	73.9	68.9	8	4.85	6.15	56.9	54.4



# Распределители с электромагнитным управлением VUVG-B10A, стыкового монтажа

Код для заказа

VUVG	-	10A	-	-	-	-
<b>Исполнение распределителя</b>						
 <p>Распределитель стыкового монтажа, вкл. уплотнение и винты</p>						<b>B</b>
<b>Ширина</b>						
10 мм						<b>10A</b>
<b>Функции распределителей</b>						
						<b>M52</b>
						<b>B52</b>
						<b>P53C</b>
						<b>P53U</b>
						<b>P53E</b>
<b>Тип возврата</b>						
Механическая пружина для M52						<b>M</b>
Пневматическая/механическая пружина для M52						<b>R</b>
С B52 и P53						-
<b>Питание пилота</b>						
Внешнее						<b>Z</b>
<b>Ручное дублирование</b>						
 Без фиксации						<b>H</b>
 Закрытое крышкой						<b>S</b>
- Без/с фиксацией						<b>T</b>
 С фиксацией (без принадлежностей)						<b>Y</b>

<b>Соединительные кабели</b>						
<b>W1...4</b>	Без оплетки					
<b>C1...4</b>	С оплеткой	для H 				
<b>WS1...4</b>	Без оплетки					
<b>S1...4</b>	С оплеткой	для S 				
<b>N1...4</b>	M8x1, 4-конт.					
<b>N5...8</b>	M8x1, 4-конт.					
<b>Индикация</b>						
<b>L</b>	Светодиодная					
<b>Защита</b>						
-	Без снижения тока удержания (HCR)					
<b>R</b>	Со снижением тока удержания (HCR)					
<b>Электрический стыковой разъем (E-Box)</b>						
<b>H2</b>	Тип H, горизонтальный разъем 					
<b>H3</b>	Тип H, вертикальный разъем 					
<b>S2</b>	Тип S, горизонтальный разъем 					
<b>S3</b>	Тип S, вертикальный разъем 					
<b>L1...4</b>	2-проводный кабель без разъема, L: 1 = 0.5 м, 2 = 1 м, 3 = 2.5 м, 4 = 5 м 					
<b>K6...9</b>	Кабель: K6 = 0.5 м, K7 = 1 м, K8 = 2.5 м, K9 = 5 м 					
<b>R1</b>	Индивидуальный 4-полюсный разъем, M8 					
<b>R8</b>	Индивидуальный 3-полюсный разъем, M8 					
<b>P3</b>	Без разъема E-Box 					
<b>Рабочее напряжение</b>						
<b>1</b>	24 В пост. тока					
<b>5</b>	12 В пост. тока					
<b>4</b>	5 В пост. тока					
<b>Пневматическое присоединение</b>						
<b>F</b>	В коллекторной плите					

# Распределители с электромагнитным управлением VUVG-B10A, стыкового монтажа

FESTO

Сборка на коллекторной плите

Распределитель стыкового монтажа для сборки на коллекторе  
Присоединение M5

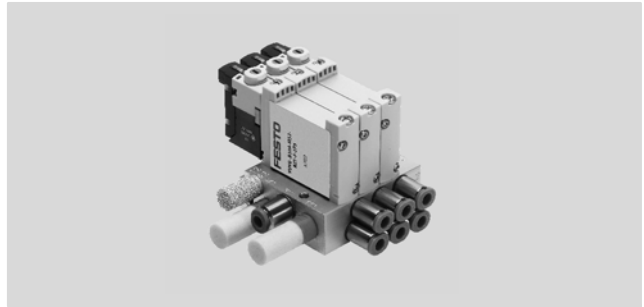

## Размеры

Скачать CAD-данные → [www.festo.com](http://www.festo.com)

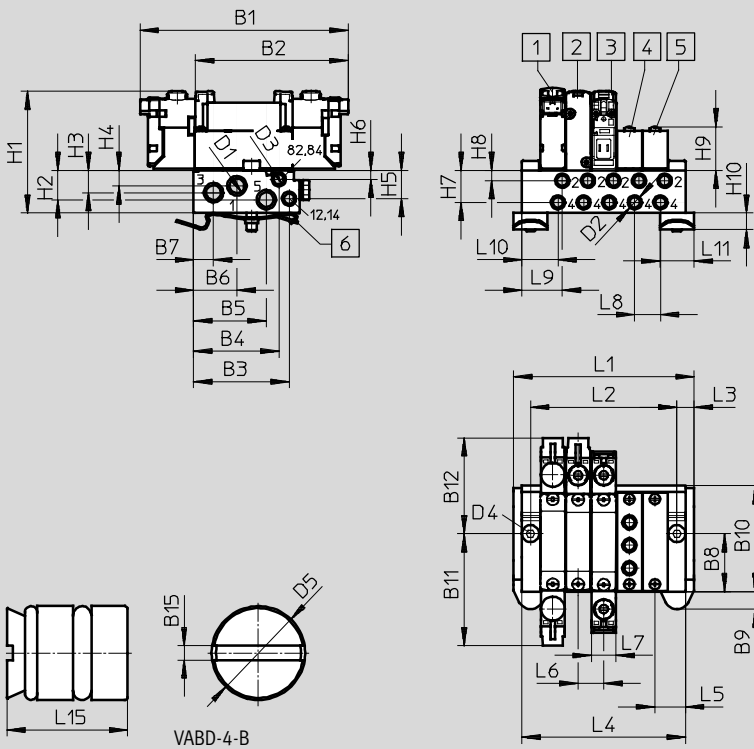

Примечание

Подробные размеры электрических стыковых разъемов (E-Box) → стр. 59

- 1 Распределители с электромагнитным управлением
- 2 Распределители с электромагнитным управлением
- 3 Распределитель с электромагнитным управлением
- 4 Плита питания
- 5 Плита-заглушка VABB-L1-10A
- 6 Крепление на DIN-рейку (для монтажа требуется 2 винта M4x25 по DIN 912)

Тип	B1	B2	B3	B4	B5	B6	B7	B8	B9	B10	B11	B12
VUVG-B10A -...-F- ...	84.9	62.4	39.12	34.95	29.83	17.75	8.15	24	7.15	43.5	45.75	39.15

Тип	B15	D1	D2	D3	D4	D5	H1	H2	H3	H4	H5	H6
VUVG-B10A -...-F- ...	0.48	M7	M5	M5	Ø4.5	Ø4	53.1	12	9.1	6.3	11.57	3.6

Тип	H7	H8	H9	H10	H15	L3	L5	L6	L7	L8	L9	L10	L11	L15
VUVG-B10A -...-F- ...	13.1	4.2	16.2	6.8	1.9	7.5	12.5	10.5	10.2	10.5	16.5	14.7	14	8.5

# Распределители с электромагнитным управлением VUVG-B10A, стыкового монтажа

FESTO

Данные для заказа





Количество позиций	2	3	4	5	6	7	8	9	10	12	14	16
L1 [мм]	43.5	54	64.5	75	85.5	97	107.5	117	127.5	148.5	169.5	190.5
L2 [мм]	28.5	39	49.5	60	70.5	81	91.5	102	112.5	133.5	154.5	175.5
L4 [мм]	35.5	46	56.5	67	77.5	89	99.5	109	119.5	140.5	161.5	182.5
Вес VABM [г]	60	78	96	114	132	150	168	186	204	240	276	312

Данные для заказа – Коллекторные плиты <sup>1)</sup>									
	Присоединение			CRC	Материал <sup>3)</sup>	Рабочее давление [бар]	Макс. момент затяжки при сборке [Нм]		
	2, 4	1, 3, 5	12/14, 82/84				Распределитель	DIN-рейка	К стене
	M5	M7	M5	2 <sup>2)</sup>	Алюминий	-0.9 ... 10	0.45	1.5	1.5

- 1) Заглушки входят в комплект поставки коллекторной плиты.
- 2) Сопrotивление коррозии класс 2 по стандарту Festo 940 070  
Компоненты подвержены умеренному коррозионному воздействию. Элементы с декоративным покрытием открытых поверхностей, которые контактируют с нормальной промышленной средой или материалами (такими как охлаждающие жидкости или смазки).
- 3) Примечания по материалам: Соответствуют требованиям Директивы об ограничении использования опасных веществ (RoHS)

## Код для заказа – Коллекторные плиты M3

VABM	-	L1	-	10A	-	M7	-	
Базовый элемент стыкового монтажа							Число позиций распределителей	
Коллекторная плита		VABM					от 2 до 10, 12, 14 и 16	
Серия распределителей							Каналы 1, 3, 5	
VUVG		L1				M7	M7	
Ширина распределителя								
10 мм				10A				
Плита с каналами 1, 2, 3, 4, 5, 12/14, 82/84								
Канал 2 и 4 с M5								W



Данные заказа – Принадлежности				Тип
Плита-заглушка				Технические характеристики → Интернет: vabb
	Для коллекторной плиты 10AW	Вкл. винты и уплотнение		VABB-L1-10A
Закрутка				Технические характеристики → Интернет: vabd
	Для коллекторной плиты 10AW	Разделитель зон давления		VABD-4.2-B
Плита питания				Технические характеристики → Интернет: vabf
	Для коллекторной плиты 10AW	Вкл. винты и уплотнение		VABF-L1-10A-P3A4-M5
Уплотнения				Технические характеристики → Интернет: vabd
	Для распределителей стыкового монтажа V10A	10 уплотнений и 20 винтов		VABD-L1-10AB-S-M3

# Распределители с электромагнитным управлением VUVG-B10, стыкового монтажа

FESTO

Технические характеристики

Функция  
2х3/2С, 2х3/2U, 2х3/2Н  
5/2-распределитель, с одной катушкой  
5/2-распределитель, с двумя катушками  
5/3С, 5/3U, 5/3Е

-  - Ширина 10 мм
-  - Расход 160 ... 270 л/мин
-  - Рабочее напряжение 5, 12 или 24 В пост. тока

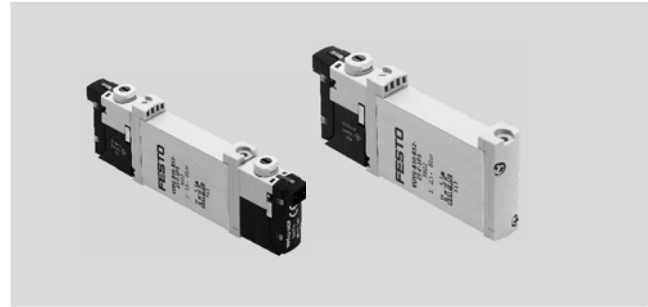

Схематическое обозначение → стр.10

Основные характеристики												
Функция распределителя	Т32-A			Т32-M			M52-R	B52	M52-M	P53		
Нормальное положение	C <sup>1)</sup>	U <sup>2)</sup>	N <sup>4)</sup>	C <sup>1)</sup>	U <sup>2)</sup>	N <sup>4)</sup>	-	-	-	C <sup>1)</sup>	U <sup>2)</sup>	E <sup>3)</sup>
Наличие стабильного положения	Моностабильный						-	Бистабильный	Моностабильный	Моностабильный		
Возврат пневматической пружиной	Да			Нет			Да <sup>5)</sup>	-	Нет	Нет		
Возврат механической пружиной	Нет			Да			Да <sup>5)</sup>	-	Да	Да		
Возможность подачи вакуума в канал 1	Нет			Только при внешнем питании пилота								
Конструкция	Золотниковый распределитель											
Тип уплотнения	Мягкое											
Управление	Электрическое											
Тип управления	Непрямое (с пилотом)											
Питание пилота	Внешнее или внутреннее; выбирается на коллекторной плите											
Выхлоп	С регулированием расхода											
Ручное дублирование	На выбор: без фиксации, закрытое крышкой, без/с фиксацией или с фиксацией											
Тип монтажа	На коллекторную плиту											
Положение монтажа	Любое											
Номинальный размер [мм]	2.7			1.8	1.7	4			2.3	3.5		
Номинальный расход [л/мин]	170			150	140	140	330			285	300	
Расход при использовании с коллектором M5 [л/мин]	150			130	120	120	210			180	200	
Расход при использовании с коллектором M7 [л/мин]	160			140	130	130	270			230	250	
Время срабатывания, вкл./выкл. [мс]	6/16			8/11			7/19	-	8/24	10/30		
Время переключения [мс]	-							7	16			
Ширина [мм]	10											
Присоединение	1, 3, 5			G1/8 в коллекторной плите								
	2, 4			M5 или M7 в коллекторной плите								
	12/14, 82/84			M5 в коллекторной плите								
Вес изделия [г]	55			54			45	55	44	55		
Класс устойчивости к коррозии	CRC			2 <sup>6)</sup>								

1) С = Нормально закрытый/Средняя позиция закрыта

2) U = Нормально открытый/средняя позиция под давлением

3) E = Средняя позиция на выхлоп

4) N = 2х3/2-распределителя в одном корпусе, 1 нормально открытый, 1 нормально закрытый

5) Комбинированный тип возврата

6) Сопротивление коррозии класс 2 по стандарту Festo 940 070

Компоненты подвержены умеренному коррозионному воздействию. Элементы с декоративным покрытием открытых поверхностей, которые контактируют с нормальной промышленной средой или материалами (такими как охлаждающие жидкости или смазки).

# Распределители с электромагнитным управлением VUVG-B10, стыкового монтажа

FESTO

Технические характеристики

Условия работы		T32-A <sup>1)</sup>	T32-M <sup>3)</sup>	M52-R <sup>2)</sup>	B52	M52-M <sup>3)</sup>	P53
Функция распределителя							
Рабочая среда		Фильтрованный сжатый воздух, с маслом или без, степень фильтрации 40µм					
Рабочее давление	при внутреннем питании пилота [бар]	1.5 ... 8	3 ... 8	2.5 ... 8	1.5 ... 8	3 ... 8	
	при внешнем питании пилота [бар]	1.5 ... 10	-0.9 ... 10			-0.9 ... 8	-0.9 ... 10
Давление управления <sup>4)</sup>	[бар]	1.5 ... 8	2 ... 8	2.5 ... 8	1.5 ... 8	3 ... 8	
Окружающая температура	[°C]	-5 ... +50, -5 ... +60 со снижением тока удержания					
Температура среды	[°C]	-5 ... +50, -5 ... +60 со снижением тока удержания					

- 1) Пневматическая пружина
- 2) Комбинированный возврат, пневматическая/механическая пружина
- 3) Механическая пружина
- 4) Минимальное давление управления составляет 50% рабочего давления

Электрические характеристики	
Электрическое подключение	С помощью электрических стыковых разъемов (E-Box)
Рабочее напряжение [В пост. тока]	5, 12 и 24 ±10%
Мощность [Вт]	1, понижение до 0.35 за счет снижения тока удержания
Режим включения [%]	100
Класс защиты по EN 60529	IP40 (со штекерной розеткой)

Данные о материалах	
Корпус	Алюминий
Уплотнения	HNBR, NBR
Примечания по материалам	Соответствуют требованиям Директивы об ограничении использования опасных веществ (RoHS)

## Размеры Скачать CAD-данные → [www.festo.com](http://www.festo.com)

2x3/2, 5/2 и 5/3-распределители

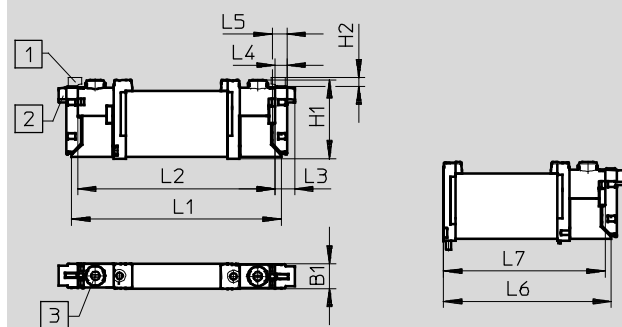

Примечание  
 Подробные размеры электрических стыковых разъемов (E-Box)  
 → стр. 59

- 1) Вертикальный электрический разъем
- 2) Горизонтальный электрический разъем
- 3) Ручное дублирование

Тип	B1	H1	H2	L1	L2	L3	L4	L5	L6	L7
VUVG-B10 -...-F ...	10.2	32.5	3.6	86.5	81.5	8	4.85	6.15	69.2	66.7

# Распределители с электромагнитным управлением VUVG-B10, стыкового монтажа

Код для заказа

FESTO

<b>VUVG</b>	-	<b>10</b>	-		
<b>Исполнение распределителя</b>					
Распределитель стыкового монтажа, вкл. уплотнение и винты		<b>B</b>			
<b>Ширина</b>		<b>10 мм</b>			
<b>Функции распределителей</b>					
		<b>T32C</b>			
		<b>T32U</b>			
		<b>T32H</b>			
		<b>M52</b>			
		<b>B52</b>			
		<b>P53C</b>			
		<b>P53U</b>			
		<b>P53E</b>			
<b>Тип возврата</b>					
Пневматическая пружина для вариантов T32 и M52		<b>A</b>			
Механическая пружина для вариантов T32 и M52		<b>M</b>			
Пневматическая/механическая пружина для M52		<b>R</b>			
С B52 и P53		-			
<b>Питание пилота</b>					
Внешнее		<b>Z</b>			
<b>Ручное дублирование</b>					
		<b>H</b>			
		<b>S</b>			
- Без/с фиксацией		<b>T</b>			
		<b>Y</b>			

				<b>L</b>	-
<b>Соединительные кабели</b>					
<b>W1...4</b>	Без оплетки				
<b>C1...4</b>	С оплеткой		для H		
<b>WS1...4</b>	Без оплетки				
<b>S1...4</b>	С оплеткой		для S		
<b>N1...4</b>	M8x1, 4-конт.				
<b>N5...8</b>	M8x1, 4-конт.				
<b>Индикация</b>					
<b>L</b>	Светодиодная				
<b>Защита</b>					
-	Без снижения тока удержания (HCR)				
<b>R</b>	Со снижением тока удержания (HCR)				
<b>Электрический стыковой разъем (E-Box)</b>					
<b>H2</b>	Тип H, горизонтальный разъем				
<b>H3</b>	Тип H, вертикальный разъем				
<b>S2</b>	Тип S, горизонтальный разъем				
<b>S3</b>	Тип S, вертикальный разъем				
<b>L1...4</b>	2-проводный кабель без разъема, L: 1 = 0.5 м, 2 = 1 м, 3 = 2.5 м, 4 = 5 м				
<b>K6...9</b>	Кабель: K6 = 0.5 м, K7 = 1 м, K8 = 2.5 м, K9 = 5 м				
<b>R1</b>	Индивидуальный 4-полюсный разъем, M8				
<b>R8</b>	Индивидуальный 3-полюсный разъем, M8				
<b>P3</b>	Без разъема E-Box				
<b>Рабочее напряжение</b>					
<b>1</b>	24 В пост. тока				
<b>5</b>	12 В пост. тока				
<b>4</b>	5 В пост. тока				
<b>Пневматическое присоединение</b>					
<b>F</b>	В коллекторной плите				

# Распределители с электромагнитным управлением VUVG-B10, стыкового монтажа



Сборка на коллекторной плате

Распределитель стыкового монтажа для сборки на коллекторе  
Присоединение M5 или M7

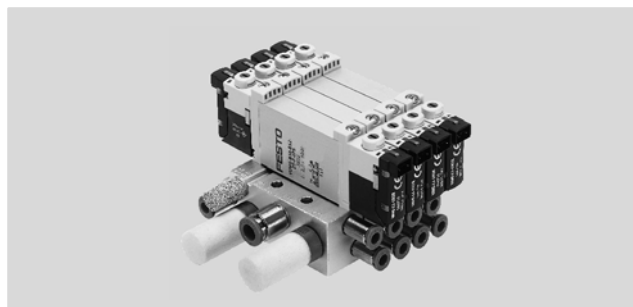

## Размеры

Скачать CAD-данные → [www.festo.com](http://www.festo.com)

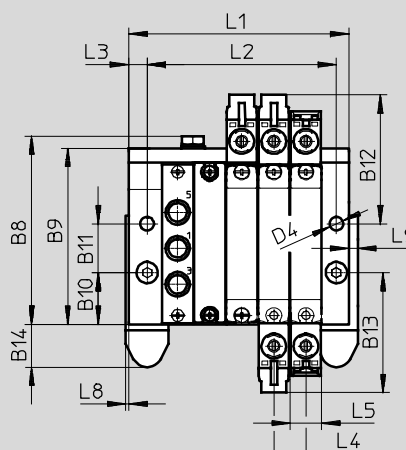
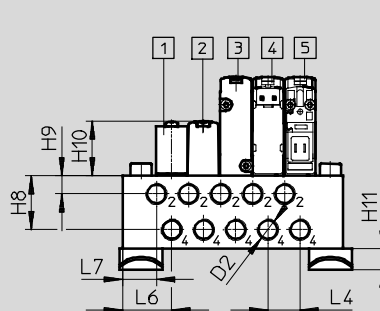
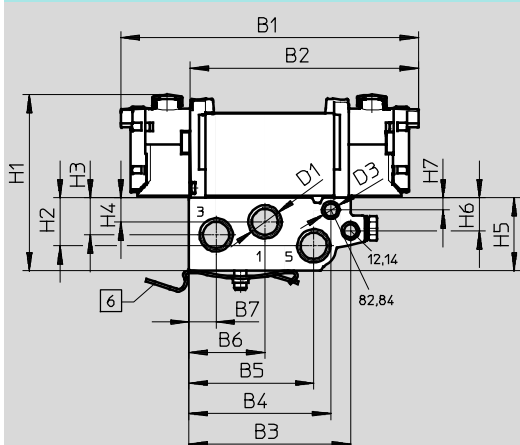

Примечание  
 Подробные размеры электрических стыковых разъемов (E-Box)  
 → стр. 59

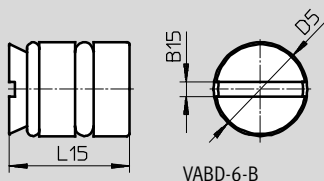

- 1 Плита питания VABF-L1-10
- 2 Плита-заглушка VABB-L1-10-W
- 3 Распределитель с электромагнитным управлением
- 4 Распределитель с электромагнитным управлением
- 5 Распределитель с электромагнитным управлением
- 6 Крепление на DIN-рейку (для монтажа требуется 2 винта M4x30 по DIN 912)

Тип	B1	B2	B3	B4	B5	B6	B7	B8	B9	B10	B11	B12
VUVG-B10 -...-F- ...	97.5	74.8	52.9	46.5	40.9	24.9	8.9	62	57.7	16.9	16	42.2

Тип	B13	B14	B15	D1	D2	D3	D4	D5	H1	H2	H3	H4
VUVG-B10 -...-F- ...	39.3	14.05	1.2	G1/8	M5/M7	M5	4.5	Ø6	56.4	15.7	12.17	7.87

Тип	H5	H6	H7	H8	H9	H10	H11	L3	L4	L5	L6	L7	L8	L9	L15
VUVG-B10 -...-F- ...	23.9	10.8	4	17.6	5.9	18	6.8	4	10.5	10.2	16	11	1	3	10

# Распределители с электромагнитным управлением VUVG-B10, стыкового монтажа

FESTO

Данные для заказа

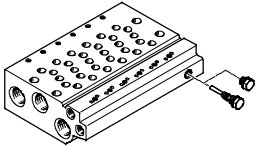

Количество позиций	2	3	4	5	6	7	8	9	10	12	14	16	22
L1 [мм]	48.5	59	69.5	80	90.5	101	111.5	122	132.5	153.5	174.5	195.5	258.5
L2 [мм]	30.5	41	51.5	62	72.5	83	93.5	104	114.5	135.5	156.5	177.5	240.5
Вес VABM [г]	107	135	163	191	219	247	275	303	331	387	415	471	499

Данные для заказа – Коллекторные плиты <sup>1)</sup>									
	Присоединение			CRC	Материал <sup>3)</sup>	Рабочее давление [бар]	Макс. момент затяжки при сборке [Нм]		
	2, 4	1, 3, 5	12/14, 82/84				Распределитель	DIN-рейка	К стене
	M5 или M7	G1/8	M5	2 <sup>2)</sup>	Алюминий	-0.9 ... 10	0.45	1.5	3

- 1) Заглушки входят в комплект поставки коллекторной плиты.
- 2) Сопротивление коррозии класс 2 по стандарту Festo 940 070  
Компоненты подвержены умеренному коррозионному воздействию. Элементы с декоративным покрытием открытых поверхностей, которые контактируют с нормальной промышленной средой или материалами (такими как охлаждающие жидкости или смазки).
- 3) Примечания по материалам: Соответствуют требованиям Директивы об ограничении использования опасных веществ (RoHS)

## Код для заказа – Коллекторные плиты M5 и M7

VABM	-	L1	-	10	-	G18	-	
Базовый элемент стыкового монтажа								Число позиций распределителей
Коллекторная плита	VABM							от 2 до 10, 12, 14 и 16
Серия распределителей								Каналы 1, 3, 5
VUVG		L1				G18	G1/8	
Ширина распределителя								
10 мм				10				
Коллекторная плита с каналами 1, 2, 3, 4, 5, 12/14, 82/84								
Канал 2 и 4 с M5								W
Канал 2 и 4 с M7								HW

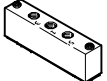
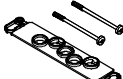
Данные заказа – Принадлежности				Тип
	Плита-заглушка	Для коллекторной плиты 10W/10HW, распределители стыкового монтажа	Технические характеристики → Интернет: vabb	VABB-L1-10-W
	Заглушка	Для коллекторной плиты 10W и 10HW, распределители стыкового монтажа	Технические характеристики → Интернет: vabb	VABD-6-B
	Плита питания	Для коллекторной плиты 10W Для коллекторной плиты 10HW	Технические характеристики → Интернет: vabf	VABF-L1-10-P3A4-M5 VABF-L1-10-P3A4-M7
	Уплотнения	Для распределителей стыкового монтажа B10	Технические характеристики → Интернет: vabb	VABD-L1-10B-S-M7



# Распределители с электромагнитным управлением VUVG-B14, стыкового монтажа

FESTO

Технические характеристики

Функция 2x3/2C, 2x3/2U, 2x3/2H		Ширина 14 мм
5/2-распределитель, с одной катушкой		Расход 510 ...700 л/мин
5/2-распределитель, с двумя катушками		Рабочее напряжение 5, 12 или 24 В пост. тока

Схематическое обозначение → стр.10

Основные характеристики												
Функция распределителя	T32-A			T32-M			M52-A	B52	M52-M	P53		
Нормальное положение	C <sup>1)</sup>	U <sup>2)</sup>	H <sup>4)</sup>	C <sup>1)</sup>	U <sup>2)</sup>	H <sup>4)</sup>	-	-	-	C <sup>1)</sup>	U <sup>2)</sup>	E <sup>3)</sup>
Наличие стабильного положения	Моностабильный							Бистабильный	Моностабильный	Моностабильный		
Возврат пневматической пружины	Да			Нет			Да	-	Нет	Нет		
Возврат механической пружины	Нет			Да			Нет	-	Да	Да		
Возможность подачи вакуума в канал 1	Нет			Только при внешнем питании пилота								
Конструкция	Золотниковый распределитель											
Тип уплотнения	Мягкое											
Управление	Электрическое											
Тип управления	Непрямое (с пилотом)											
Питание пилота	Внешнее, внутреннее; выбирается на коллекторной плите											
Выхлоп	С регулированием расхода											
Ручное дублирование	На выбор: без фиксации, закрытое крышкой, без/с фиксацией или с фиксацией											
Тип монтажа	На коллекторную плиту											
Положение монтажа	Любое											
Номинальный размер [мм]	4.6			4.3			5.4					
Номинальный расход [л/мин]	600	580		470	450	450	680			600	580	580
Расход при использовании с коллектором G1/8 [л/мин]	540	510	540	430	410	410	580			540	510	510
Время срабатывания, вкл./выкл. [мс]	8/23			11/15			14/28	-	13/40		12/40	
Время переключения [мс]	-							8		20		
Ширина [мм]	14											
Каналы	1, 3, 5			G1/4 в коллекторной плите								
	2, 4			G1/8 в коллекторной плите								
	12/14, 82/84			M5 в коллекторной плите								
Вес изделия [г]	89			80			78	89	70	89		
Класс устойчивости к коррозии	CRC			2 <sup>6)</sup>								

1) C = Нормально закрытый/Средняя позиция закрыта

2) U = Нормально открытый/средняя позиция под давлением

3) E = Средняя позиция на выхлоп

4) H = 2x3/2-распределителя в одном корпусе, 1 нормально открытый, 1 нормально закрытый

6) Сопротивление коррозии класс 2 по стандарту Festo 940 070

Компоненты подвержены умеренному коррозионному воздействию. Элементы с декоративным покрытием открытых поверхностей, которые контактируют с нормальной промышленной средой или материалами (такими как охлаждающие жидкости или смазки).

# Распределители с электромагнитным управлением VUVG-B14, стыкового монтажа

FESTO

Технические характеристики

Условия работы		T32-A <sup>1)</sup>	T32-M <sup>3)</sup>	M52-A <sup>1)</sup>	B52	M52-M <sup>3)</sup>	P53
Функция распределителя							
Рабочая среда		Фильтрованный сжатый воздух, с маслом или без, степень фильтрации 40µm					
Рабочее давление	при внутреннем питании пилота [бар]	1.5 ... 8	3 ... 8	2.5 ... 8	1.5 ... 8	3 ... 8	
	при внешнем питании пилота [бар]	1.5 ... 10	-0.9 ... 10			-0.9 ... 8	-0.9 ... 10
Давление управления <sup>4)</sup> [бар]		1.5 ... 8	2 ... 8	2.5 ... 8	1.5 ... 8	3 ... 8	
Окружающая температура [°C]		-5 ... +50, -5 ... +60 со снижением тока удержания					
Температура среды [°C]		-5 ... +50, -5 ... +60 со снижением тока удержания					

1) Пневматическая пружина

3) Механическая пружина

4) Минимальное давление управления составляет 50% рабочего давления

Электрические характеристики		
Электрическое подключение		С помощью электрических стыковых разъемов (E-Box)
Рабочее напряжение [В пост. тока]		5, 12 и 24 ±10%
Мощность [Вт]		1, понижение до 0.35 за счет снижения тока удержания
Режим включения [%]		100
Класс защиты по EN 60529		IP40 (со штекерной розеткой)

Данные о материалах		
Корпус	Алюминий	
Уплотнения	HNBR, NBR	
Примечания по материалам		Соответствуют требованиям Директивы об ограничении использования опасных веществ (RoHS)

## Размеры

Скачать CAD-данные → [www.festo.com](http://www.festo.com)



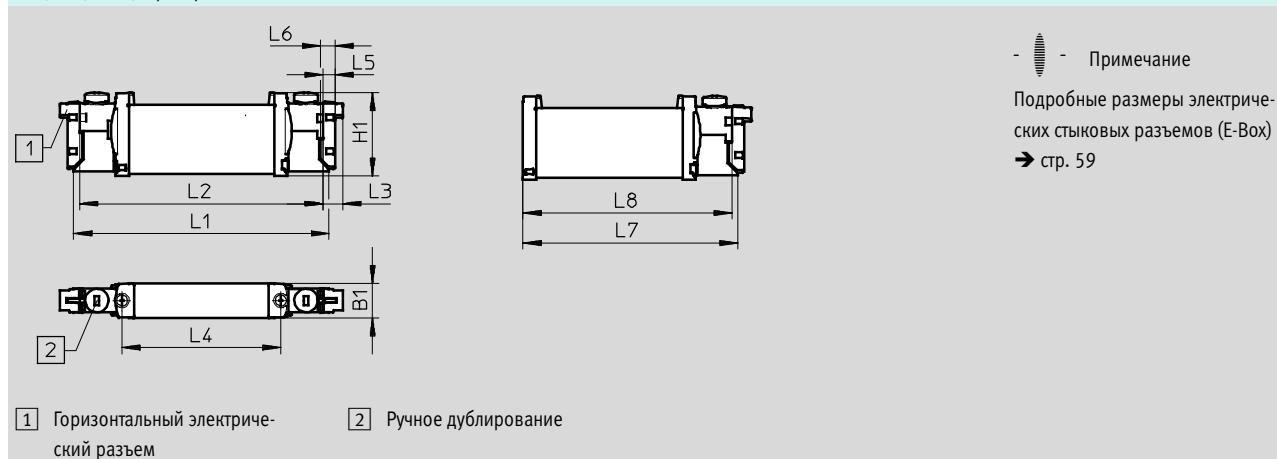

2x3/2, 5/2 и 5/3-распределители





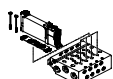
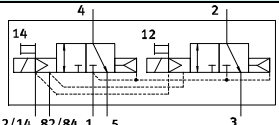
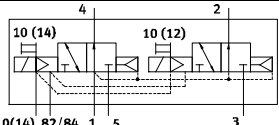
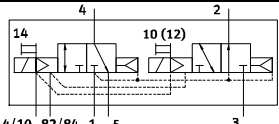
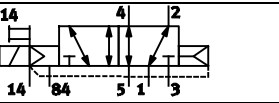
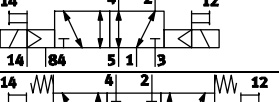
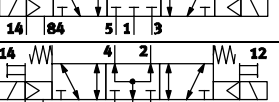
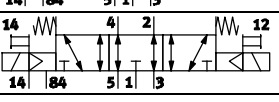
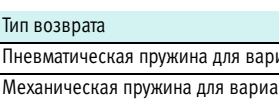











Тип	B1	H1	L1	L2	L3	L4	L5	L6	L7	L8
VUVG-B14 ...-F ...	14.4	34.8	107	102	8	66.5	4.85	6.15	89.45	86.95

# Распределители с электромагнитным управлением VUVG-B14, стыкового монтажа

Код для заказа

VUVG	-	14	-	-	-	-
<b>Исполнение распределителя</b>						
 <p>Распределитель стыкового монтажа, вкл. уплотнение и винты</p>			<b>B</b>			
<b>Ширина</b>						
14 мм			<b>14</b>			
<b>Функции распределителей</b>						
			<b>T32C</b>			
			<b>T32U</b>			
			<b>T32H</b>			
			<b>M52</b>			
			<b>B52</b>			
			<b>P53C</b>			
			<b>P53U</b>			
			<b>P53E</b>			
<b>Тип возврата</b>						
Пневматическая пружина для вариантов T32 и M52			<b>A</b>			
Механическая пружина для вариантов T32 и M52			<b>M</b>			
С B52 и P53			<b>-</b>			
<b>Питание пилота</b>						
Внешнее			<b>Z</b>			
<b>Ручное дублирование</b>						
 Без фиксации			<b>H</b>			
 Закрытое крышкой			<b>S</b>			
- Без/с фиксацией			<b>T</b>			
 С фиксацией (без принадлежностей)			<b>Y</b>			

		<b>L</b>			
<b>Соединительные кабели</b>					
<b>W1...4</b>	Без оплетки				
<b>C1...4</b>	С оплеткой	 для H			
<b>WS1...4</b>	Без оплетки				
<b>S1...4</b>	С оплеткой	 для S			
<b>N1...4</b>	M8x1, 4-конт.				
<b>N5...8</b>	M8x1, 4-конт.				
<b>Индикация</b>					
<b>L</b>	Светодиодная				
<b>Защита</b>					
-	Без снижения тока удержания (HCR)				
<b>R</b>	Со снижением тока удержания (HCR)				
<b>Электрический стыковой разъем (E-Box)</b>					
<b>H2</b>	Тип H, горизонтальный разъем				
<b>H3</b>	Тип H, вертикальный разъем				
<b>S2</b>	Тип S, горизонтальный разъем				
<b>S3</b>	Тип S, вертикальный разъем				
<b>L1...4</b>	2-проводный кабель без разъема, L: 1 = 0.5 м, 2 = 1 м, 3 = 2.5 м, 4 = 5 м				
<b>K6...9</b>	Кабель: K6 = 0.5 м, K7 = 1 м, K8 = 2.5 м, K9 = 5 м				
<b>R1</b>	Индивидуальный 4-полюсный разъем, M8				
<b>R8</b>	Индивидуальный 3-полюсный разъем, M8				
<b>P3</b>	Без разъема E-Box				
<b>Рабочее напряжение</b>					
<b>1</b>	24 В пост. тока				
<b>5</b>	12 В пост. тока				
<b>4</b>	5 В пост. тока				
<b>Пневматическое присоединение</b>					
<b>F</b>	В коллекторной плите				

# Распределители с электромагнитным управлением VUVG-B14, стыкового монтажа

FESTO

Сборка на коллекторной плите

Распределитель стыкового монтажа для сборки на коллекторе  
Присоединение G $\frac{1}{8}$

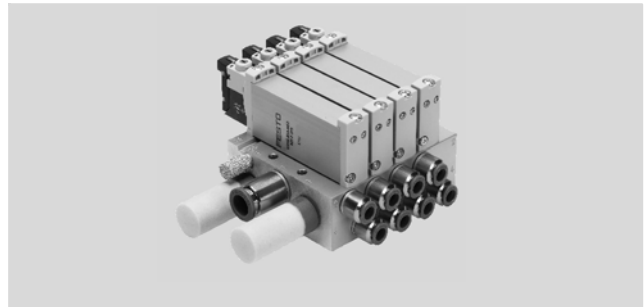

## Размеры

Скачать CAD-данные → [www.festo.com](http://www.festo.com)

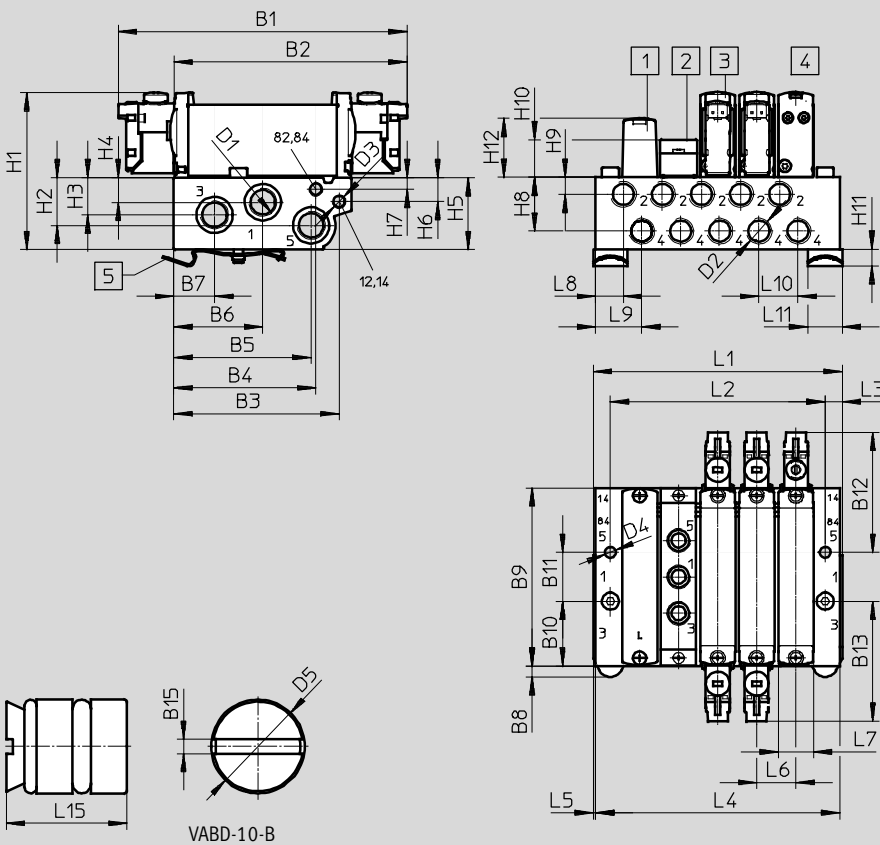

Примечание  
 Подробные размеры электрических стыковых разъемов (E-Box)  
 → стр. 59

- 1 Плита-заглушка VABB-L1-14
- 2 Плита питания VABF-L1-14-P3A4-G18
- 3 Распределитель с двумя катушками
- 4 Распределитель с одной катушкой
- 5 Крепление на DIN-рейку (для монтажа требуется 2 винта M4x25 по DIN 912)

Тип	B1	B2	B3	B4	B5	B6	B7	B8	B9	B10	B11	B12
VUVG-B14 -...-F- ...	118.3	95.1	67.7	58.2	56.3	36.6	16.7	4.5	72.9	26.5	20	49.1

Тип	B13	B15	D1	D2	D3	D4	D5	H1	H2	H3	H4	H5
VUVG-B14 -...-F- ...	49.1	1.2	G $\frac{1}{4}$	G $\frac{1}{8}$	M5	Ø4.5	Ø9.8	64.3	19.6	15.3	10.1	29.5

Тип	H6	H7	H8	H9	H10	H11	H12	L3	L5	L6	L7	L8	L9	L10	L11
VUVG-B14 -...-F- ...	9.83	4.8	22.1	7	15.4	6.8	23.9	6	1	16	14.4	11.3	18.5	16	14

# Распределители с электромагнитным управлением VUVG-B14, стыкового монтажа

FESTO

Данные для заказа



Количество позиций	2	3	4	5	6	7	8	9	10	12	14	16
L1 [мм]	56.3	72.3	88.3	104.3	120.3	136.3	152.3	168.3	184.3	216.3	248.3	280.3
L2 [мм]	40	56	72	88	104	120	136	152	168	200	232	264
L4 [мм]	54.3	70.3	86.3	102.3	118.3	134.3	150.3	166.3	182.3	214.3	246.6	278.3
Вес VABM [г]	232	306	380	454	528	602	676	750	824	972	1,120	1,268

Данные для заказа – Коллекторные плиты <sup>1)</sup>									
	Присоединение			CRC	Материал <sup>3)</sup>	Рабочее давление [бар]	Макс. момент затяжки при сборке [Нм]		
	2, 4	1, 3, 5	12/14, 82/84				Распределитель	DIN-рейка	К стене
	G1/8	G1/4	M5	2 <sup>2)</sup>	Алюминий	-0.9 ... 10	0.65	1.5	3

- 1) Заглушки входят в комплект поставки коллекторной плиты.
- 2) Сопrotивление коррозии класс 2 по стандарту Festo 940 070  
Компоненты подвержены умеренному коррозионному воздействию. Элементы с декоративным покрытием открытых поверхностей, которые контактируют с нормальной промышленной средой или материалами (такими как охлаждающие жидкости или смазки).
- 3) Примечания по материалам: Соответствуют требованиям Директивы об ограничении использования опасных веществ (RoHS)

## Код для заказа – Коллекторные плиты G 1/8

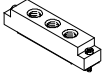
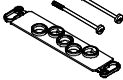

VABM	-	L1	-	14	W	-	G14	-	
Базовый элемент стыкового монтажа									Число позиций распределителей
Коллекторная плита		VABM							от 2 до 10, 12, 14 и 16
Серия распределителей									Каналы 1, 3, 5
VUVG		L1					G14	G1/4	
Ширина распределителя									
14 мм					14				
Коллекторная плита с каналами 1, 2, 3, 4, 5, 12/14, 82/84									
Каналы 2 и 4 с G 1/8					W				

Данные заказа – Принадлежности		Тип	
	Плита-заглушка	Для коллекторной плиты 14W, распределители стыкового монтажа	Технические характеристики → Интернет: vabb
		Вкл. винты и уплотнение	VABB-L1-14
	Заклушка	Для коллекторной плиты 14W, распределители стыкового монтажа	Технические характеристики → Интернет: vabd
		Разделитель зон давления	VABD-10-B
	Плита питания	Для коллекторной плиты 14W	Технические характеристики → Интернет: vabf
		Вкл. винты и уплотнение	VABF-L1-14-P3A4-G18
	Уплотнения	Для распределителей стыкового монтажа B14	Технические характеристики → Интернет: vabd
		10 уплотнений и 20 винтов	VABD-L1-14B-S-G18

## Распределители с электромагнитным управлением VUVG-B18, стыкового монтажа

Технические характеристики

Функция  
2x3/2C, 2x3/2U, 2x3/2H  
5/2-распределитель, с одной катушкой  
5/2-распределитель, с двумя катушками  
5/3C, 5/3U, 5/3E

-  - Ширина 18 мм
-  - Расход 900 ... 1000 л/мин
-  - Рабочее напряжение 5, 12 или 24 В пост. тока



Схематическое обозначение → стр.10

Основные характеристики												
Функция распределителя	T32-A			T32-M			M52-R	B52	M52-M	P53		
Нормальное положение	C <sup>1)</sup>	U <sup>2)</sup>	H <sup>4)</sup>	C <sup>1)</sup>	U <sup>2)</sup>	H <sup>4)</sup>	–	–	–	C <sup>1)</sup>	U <sup>2)</sup>	E <sup>3)</sup>
Наличие стабильного положения	Моностабильный						–	Бистабильный	Моностабильный	Моностабильный		
Возврат пневматической пружины	Да			Нет			Да <sup>5)</sup>	–	Нет	Нет		
Возврат механической пружины	Нет			Да			Да <sup>5)</sup>	–	Да	Да		
Возможность подачи вакуума в канал 1	Нет			Только при внешнем питании пилота								
Конструкция	Золотниковый распределитель											
Тип уплотнения	Мягкое											
Управление	Электрическое											
Тип управления	Непрямое (с пилотом)											
Питание пилота	Внешнее или внутреннее; выбирается на коллекторной плите											
Выхлоп	С регулированием расхода											
Ручное дублирование	На выбор: без фиксации, закрытое крышкой, без/с фиксацией или с фиксацией											
Тип монтажа	На коллекторную плиту											
Положение монтажа	Любое											
Номинальный размер [мм]	5.7						6.9	7.3	6.9	6.5		
Номинальный расход [л/мин]	900						1,150				1,080	
Расход при установке на коллекторе	800						1,000				950	
Время срабатывания, вкл./выкл. [мс]	13/27			15/22			15/31	–	10/45	15/48		
Время переключения [мс]	–								11			29
Ширина [мм]	18											
Каналы	1, 3, 5			G <sup>3</sup> / <sub>8</sub> в коллекторной плите								
	2, 4			G <sup>1</sup> / <sub>4</sub> в коллекторной плите								
	12/14, 82/84			M5 в коллекторной плите								
Вес изделия [г]	164						154	160	154	160		
Класс устойчивости к коррозии	CRC						2 <sup>6)</sup>					

1) C = Нормально закрытый/Средняя позиция закрыта

2) U = Нормально открытый/средняя позиция под давлением

3) E = Средняя позиция на выхлоп

4) H = 2x3/2-распределителя в одном корпусе, 1 нормально открытый, 1 нормально закрытый

5) Комбинированный тип возврата

6) Сопротивление коррозии класс 2 по стандарту Festo 940 070

Компоненты подвержены умеренному коррозионному воздействию. Элементы с декоративным покрытием открытых поверхностей, которые контактируют с нормальной промышленной средой или материалами (такими как охлаждающие жидкости или смазки).

## Распределители с электромагнитным управлением VUVG-B18, стыкового монтажа

Технические характеристики

Условия работы		T32-A <sup>1)</sup>	T32-M <sup>3)</sup>	M52-R <sup>2)</sup>	B52	M52-M <sup>3)</sup>	P53
Функция распределителя							
Рабочая среда		Фильтрованный сжатый воздух, с маслом или без, степень фильтрации 40µm					
Рабочее давление	при внутреннем питании пилота [бар]	1,5 ... 8	3,5 ... 8	2,5 ... 8	1,5 ... 8	3 ... 8	
	при внешнем питании пилота [бар]	1,5 ... 10	-0,9 ... 10				-0,9 ... 8
Давление управления <sup>4)</sup>	[бар]	1,5 ... 8	3 ... 8	2,5 ... 8	1,5 ... 8	3 ... 8	
Окружающая температура	[°C]	-5 ... +50, -5 ... +60 со снижением тока удержания					
Температура среды	[°C]	-5 ... +50, -5 ... +60 со снижением тока удержания					

- 1) Пневматическая пружина  
 2) Комбинированный возврат, пневматическая/механическая пружина  
 3) Механическая пружина  
 4) Минимальное давление управления составляет 50% рабочего давления

Электрические характеристики	
Электрическое подключение	С помощью электрических стыковых разъемов (E-Box)
Рабочее напряжение [В пост. тока]	5, 12 и 24 ±10%
Мощность [Вт]	1, понижение до 0.35 за счет снижения тока удержания
Режим включения [%]	100
Класс защиты по EN 60529	IP40 (со штекерной розеткой)

Данные о материалах	
Корпус	Алюминий
Уплотнения	HNBR, NBR
Примечания по материалам	Соответствуют требованиям Директивы об ограничении использования опасных веществ (RoHS)

### Размеры

 Скачать CAD-данные → [www.festo.com](http://www.festo.com)

2x3/2, 5/2 и 5/3-распределители

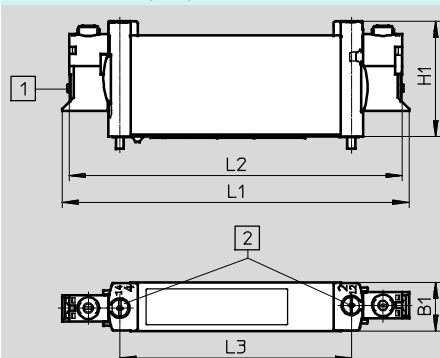

 - Примечание  
 Подробные размеры электрических стыковых разъемов (E-Box)  
 → стр. 59

- 1) Горизонтальный электрический разъем      2) Ручное дублирование

Тип	B1	H1	L1	L2	L3	L4	L5
VUVG-B18 -...-F ...	18.3	43.1	129.4	124.4	86.4	112.2	109.7

# Распределители с электромагнитным управлением VUVG-B18, стыкового монтажа

Код для заказа

<b>VUVG</b>	-	<b>18</b>	-	-	-	-
<b>Исполнение распределителя</b>						
Распределитель стыкового монтажа, вкл. уплотнение и винты		<b>B</b>				
<b>Ширина</b>						
18 мм		<b>18</b>				
<b>Функции распределителей</b>						
						<b>T32C</b>
						<b>T32U</b>
						<b>T32H</b>
						<b>M52</b>
						<b>B52</b>
						<b>P53C</b>
						<b>P53U</b>
						<b>P53E</b>
<b>Тип возврата</b>						
Пневматическая пружина для вариантов T32 и M52						<b>A</b>
Механическая пружина для вариантов T32 и M52						<b>M</b>
Пневматическая/механическая пружина для M52						<b>R</b>
С B52 и P53						-
<b>Питание пилота</b>						
Внешнее						<b>Z</b>
<b>Ручное дублирование</b>						
	Без фиксации					<b>H</b>
	Закрытое крышкой					<b>S</b>
-	Без/с фиксацией					<b>T</b>
	С фиксацией (без принадлежностей)					<b>Y</b>

						<b>L</b>	-
<b>Соединительные кабели</b>							
<b>W1...4</b>	Без оплетки						
<b>C1...4</b>	С оплеткой						для H
<b>WS1...4</b>	Без оплетки						
<b>S1...4</b>	С оплеткой						для S
<b>N1...4</b>	M8x1, 4-конт.						
<b>N5...8</b>	M8x1, 4-конт.						
<b>Индикация</b>							
<b>L</b>	Светодиодная						
<b>Защита</b>							
-	Без снижения тока удержания (HCR)						
<b>R</b>	Со снижением тока удержания (HCR)						
<b>Электрический стыковой разъем (E-Box)</b>							
<b>H2</b>	Тип H, горизонтальный разъем						
<b>H3</b>	Тип H, вертикальный разъем						
<b>S2</b>	Тип S, горизонтальный разъем						
<b>S3</b>	Тип S, вертикальный разъем						
<b>L1...4</b>	2-проводный кабель без разъема, L: 1 = 0.5 м, 2 = 1 м, 3 = 2.5 м, 4 = 5 м						
<b>K6...9</b>	Кабель: K6 = 0.5 м, K7 = 1 м, K8 = 2.5 м, K9 = 5 м						
<b>R1</b>	Индивидуальный 4-полюсный разъем, M8						
<b>R8</b>	Индивидуальный 3-полюсный разъем, M8						
<b>P3</b>	Без разъема E-Box						
<b>Рабочее напряжение</b>							
<b>1</b>	24 В пост. тока						
<b>5</b>	12 В пост. тока						
<b>4</b>	5 В пост. тока						
<b>Пневматическое присоединение</b>							
<b>F</b>	В коллекторной плите						



# Распределители с электромагнитным управлением VUVG-B18, стыкового монтажа

Сборка на коллекторе

Распределитель стыкового монтажа для сборки на коллекторе  
Присоединение G $\frac{1}{4}$



## Размеры

Скачать CAD-данные → [www.festo.com](http://www.festo.com)

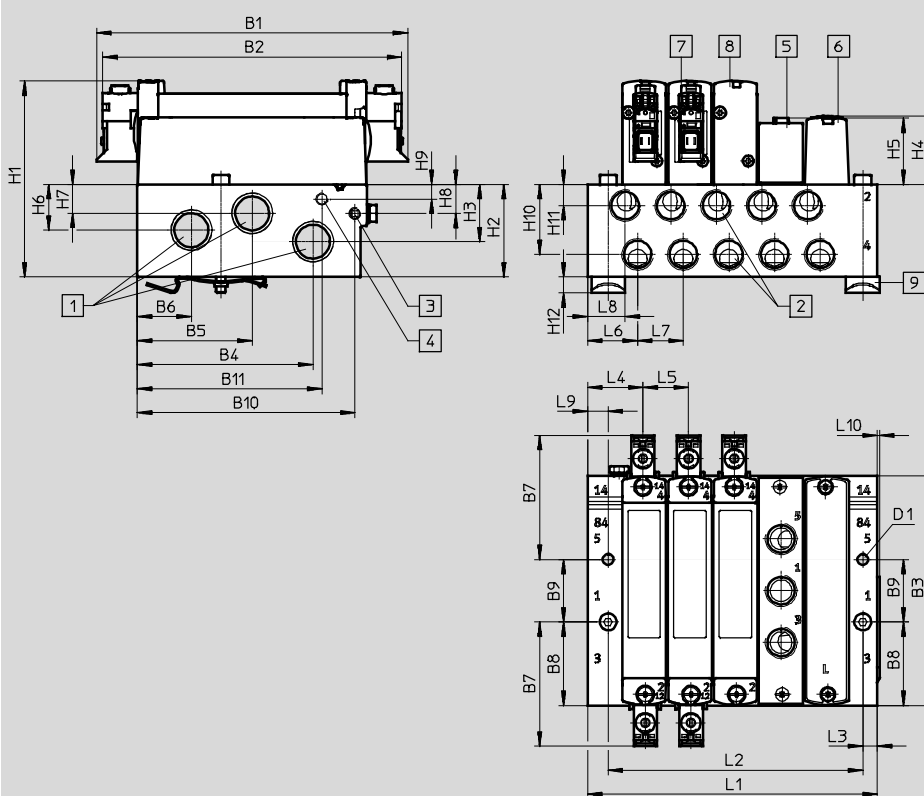

Примечание  
 Подробные размеры электрических стыковых разъемов (E-Box) → стр. 59

- |   |   |                                    |   |
|---|---|------------------------------------|---|
| 1 Каналы 1, 3 и 5: G $\frac{3}{8}$ (с обеих сторон) | 4 Канал 82/84 для внешнего питания пилота: M5                                 | 6 Плита-заглушка                   | 9 Крепление на DIN-рейку (для монтажа требуется 2 винта M4x20 по DIN 912) |
| 2 Каналы 2 и 4: G $\frac{1}{4}$                     | 5 Плита питания, для каналов 1, 3 и 5: G $\frac{1}{4}$<br>VABF-L1-14-P3A4-G18 | 7 Распределитель с двумя катушками |   |
| 3 Канал 12/14 для внешнего питания пилота: M5       |   | 8 Распределитель с одной катушкой  |   |

Тип	B1	B2	B3	B4	B5	B6	B7	B8	B9	B10	B11	D1
VUVG-B18 -...-F- ...	129.4	124.41	95.6	73.1	47.8	22.5	51.7	34.8	26	90.6	76.8	4.5

Тип	H1	H2	H3	H4	H5	H6	H7	H8	H9	H10	H11	H12
VUVG-B18 -...-F- ...	81.6	38.5	11.5	28.4	27.6	19	12	12.1	6.1	29.1	8.8	6.5

Тип	L3	L4	L5	L6	L7	L8	L9	L10
VUVG-B18 -...-F- ...	6	23	19	20.8	19	15.6	8.5	1

# Распределители с электромагнитным управлением VUVG-B18, стыкового монтажа

Данные для заказа

Количество позиций	2	3	4	5	6	7	8	9	10	12	14	16
L1 [мм]	63.5	82.5	101.5	120.5	139.5	158.5	177.5	196.5	215.5	253.5	291.5	329.5
L2 [мм]	49	68	87	106	125	144	163	182	201	239	277	315
Вес VABM [г]	232	306	380	454	528	602	676	750	824	972	1,120	1,268





Данные для заказа – Коллекторные плиты <sup>1)</sup>									
	Присоединение			CRC	Материал <sup>3)</sup>	Рабочее давление [бар]	Макс. момент затяжки при сборке [Нм]		
	2, 4	1, 3, 5	12/14, 82/84				Распределитель	DIN-рейка	К стене
	G1/4	G3/8	M5	2 <sup>2)</sup>	Алюминий	-0.9 ... 10			

- 1) Заглушки входят в комплект поставки коллекторной плиты.
- 2) Сопротивление коррозии класс 2 по стандарту Festo 940 070  
Компоненты подвержены умеренному коррозионному воздействию. Элементы с декоративным покрытием открытых поверхностей, которые контактируют с нормальной промышленной средой или материалами (такими как охлаждающие жидкости или смазки).
- 3) Примечания по материалам: Соответствуют требованиям Директивы об ограничении использования опасных веществ (RoHS)

## Код для заказа – Коллекторные плиты G1/4

VABM	-	L1	-	18	W	-	G38	-	
Базовый элемент стыкового монтажа									Число позиций распределителей
Коллекторная плита VABM									от 2 до 10, 12, 14 и 16
Серия распределителей VUVG		L1					Каналы 1, 3, 5		
Ширина распределителя				18 мм			G38	G3/8	
Коллекторная плита с каналами 1, 2, 3, 4, 5, 12/14, 82/84									
Каналы 2 и 4 с G1/4									
W									

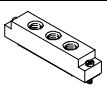
## Данные заказа – Принадлежности

			Тип
Плита-заглушка			Технические характеристики → Интернет: vabb
	Для коллекторной плиты 18W, распределители стыкового монтажа	Вкл. винты и уплотнение	VABB-L1-18
Заклепка			Технические характеристики → Интернет: vabd
	Для коллекторной плиты 18W, распределители стыкового монтажа	Разделитель зон давления	VABD-14-B
Плита питания			Технические характеристики → Интернет: vabf
	Для коллекторной плиты 18W	Вкл. винты и уплотнение	VABF-L1-18-P3A4-G14
Уплотнения			Технические характеристики → Интернет: vabd
	Для распределителей стыкового монтажа V18	10 уплотнений и 20 винтов	VABD-L1-18B-S-G14

# Распределители с электромагнитным управлением VUVG

Электрические стыковые разъемы (E-Box)

## Защитная цепь без снижения тока удержания

Катушки распределителей (тип P) с питанием 5, 12 и 24 В имеют защиту от искрения и неправильной полярности.

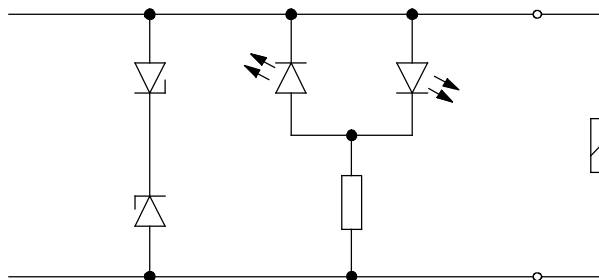

## Защитная цепь со снижением тока удержания

Катушка с питанием 24 В (тип R) дополнительно оснащена встроенной цепью снижения тока удержания, которая уменьшает потребляемую мощность с 1 до 0.35 Вт.

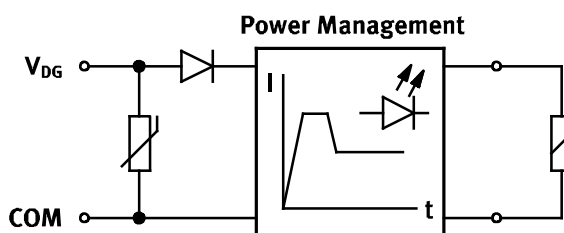

## Расположение контактов в E-box

	Контакт		
<b>Прямоугольный разъем, тип разъема H</b>			
	VAVE-L1-1VH2-LP/VAVE-L1-1VH3-LP		
	1	+ или -	Без снижения тока удержания
	2	+ или -	
	VAVE-L1-1H2-LR/VAVE-L1-1H3-LR		
1	-	Со снижением тока удержания	
2	+		
<b>Прямоугольный разъем, тип разъема S</b>			
	VAVE-L1-1VS2-LP/VAVE-L1-1VS3-LP		
	1	+ или -	Без снижения тока удержания
	2	+ или -	
	VAVE-L1-1S2-LR/VAVE-L1-1S3-LR		
1	-	Со снижением тока удержания	
2	+		
<b>2-проводный кабель без разъема</b>			
	VAVE-L1-1VL1...4-LP		
	1	+ или -	Без снижения тока удержания
	2	+ или -	
	VAVE-L1-1L1...4-LR		
1	-	Со снижением тока удержания	
2	+		

# Распределители с электромагнитным управлением VUVG

Электрические стыковые разъемы (E-Box)

Расположение контактов в E-box			
	Контакт		
Круглый разъем, M8, 3-контактный			
	VAVE-L1-1VR8-LP		
	1	Не используется	Без снижения тока удержания
	3	+ или -	
	4	+ или -	
Круглый разъем, M8, 4-контактный			
	VAVE-L1-1VR1-LP		
	1	Не используется	Без снижения тока удержания
	2	Не используется	
	3	+ или -	
	4	+ или -	

# Распределители с электромагнитным управлением VUVG

FESTO

Электрические стыковые разъемы (E-Box)

Основные характеристики							
Исполнения	H2	H3	S2	S3	L-	R1	R8
Положение монтажа	Любое						
Электрическое подключение	Штекерная розетка, 2-контактная				Без разъема	Индивидуальный 4-контактный разъем, M8	Индивидуальный 3-контактный разъем, M8
Класс защиты	IP40					IP65	
Индикация состояния	Светодиодная						
Тип монтажа	Зажим					Самонарезающий винт	
Примечания по материалам	Соответствуют требованиям Директивы об ограничении использования опасных веществ (RoHS)						
Цвет корпуса	Черный						
Данные о материале корпуса	PA						

## Размеры

Скачать CAD-данные → [www.festo.com](http://www.festo.com)

Электрические стыковые разъемы (E-Box), S2/H2

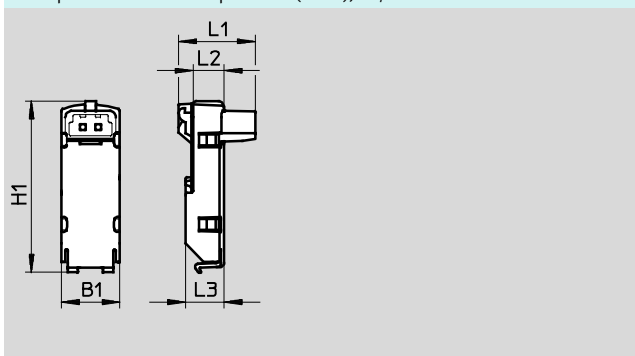

Тип	B1	H1 ±0.5	L1	L2	L3
VAVE-L1-1VS2-LP	9.8	28.8	12.9	5.2	6.5
VAVE-L1-1S2-LR					
VAVE-L1-1VH2-LP			10.8		
VAVE-L1-H2-LR					

Электрические стыковые разъемы (E-Box), S3/H3

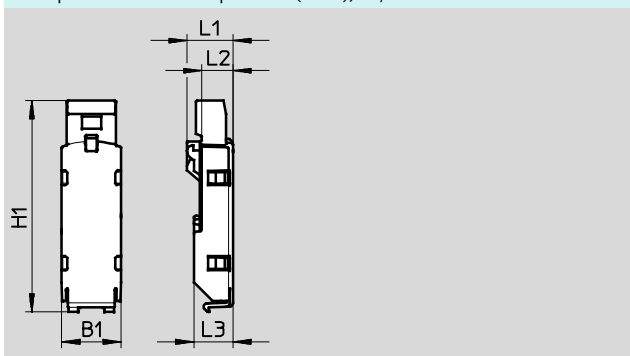

Тип	B1	H1 ±0.5	L1	L2	L3
VAVE-L1-1VS3-LP	9.8	35	7.6	5.2	6.5
VAVE-L1-1S3-LR					
VAVE-L1-1VH3-LP			33.6	7.5	
VAVE-L1-1H3-LR					

## Размеры

Скачать CAD-данные → [www.festo.com](http://www.festo.com)

Электрические стыковые разъемы (E-Box), VL11 ... 14

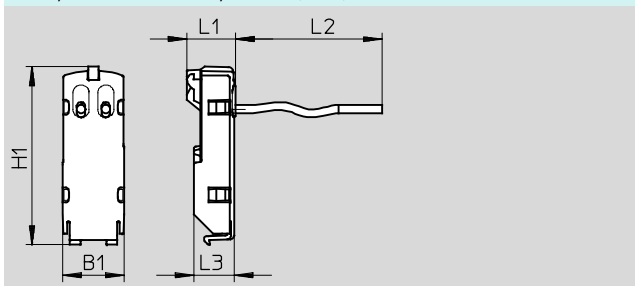

Тип	B1	H1 ±0.5	L1	L2	L3
VAVE-L1-1VL1-LP	9.8	28.8	7.9	0.5	6.5
VAVE-L1-1L1-LR					
VAVE-L1-1VL2-LP				1	
VAVE-L1-1L2-LR					
VAVE-L1-1VL3-LP				2.5	
VAVE-L1-1L3-LR					
VAVE-L1-1VL4-LP				5	
VAVE-L1-1L4-LR					

Электрические стыковые разъемы (E-Box), VK6 ... 9

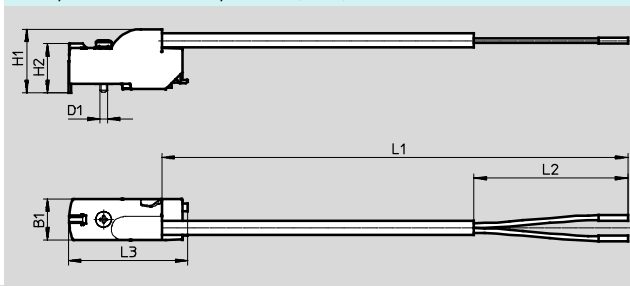

Тип	B1	H1	H2 ±0.3	L1	L2 ±5	L3 ±0.5	D1 ∅
VAVE-L1-1VK6-LP	9.8	15.3	11.8	0.5	50	28.7	1.8
VAVE-L1-1VK7-LP				1.0			
VAVE-L1-1VK8-LP				2.5			
VAVE-L1-1VK9-LP				5.0			
VAVE-L1-1K6-LR				0.5			
VAVE-L1-1K7-LR				1.0			
VAVE-L1-1K8-LR				2.5			
VAVE-L1-1K9-LR				5.0			

# Распределители с электромагнитным управлением VUVG

FESTO

Электрические стыковые разъемы (E-Box)

## Размеры

Скачать CAD-данные → [www.festo.com](http://www.festo.com)

Электрические стыковые разъемы (E-Box), R8/R1

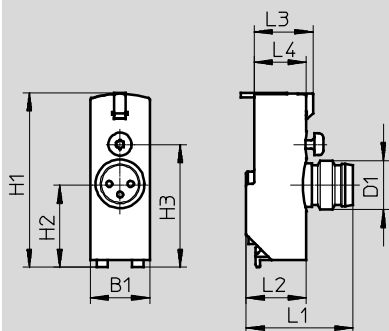

Тип	B1	H1	H2	H3	L1	L2	L3	L4	D1
VAVE-L1-1VR8-LP	9.8	28.7	13.7	20.2	18.4	9.9	9.7	8.6	M8
VAVE-L1-1VR1-LP									



## Данные для заказа – Электрические стыковые разъемы (E-Box)

Исполнение	Разъем	Дополнительные функции	Окружающая температура [°C]	Код	Мощность	Напряжение	Тип
					[Вт]	[В пост. тока]	
	NEBV-H1 ...	Устранение искрения контактов, биполярный, IP40	-5 ... +50	H2	1	12/24	VAVE-L1-1VH2-LP
		Устранение искрения контактов, снижение тока удержания, IP40	-5 ... +60	H2R	0.35	24	VAVE-L1-1H2-LR
	NEBV-H1 ...	Устранение искрения контактов, биполярный, IP40	-5 ... +50	H3	1	12/24	VAVE-L1-1VH3-LP
		Устранение искрения контактов, снижение тока удержания, IP40	-5 ... +60	H3R	0.35	24	VAVE-L1-1H3-LR
	NEBV-HS ...	Устранение искрения контактов, биполярный, IP40	-5 ... +50	S2	1	12/24	VAVE-L1-1VS2-LP
		Устранение искрения контактов, снижение тока удержания, IP40	-5 ... +60	S2R	0.35	24	VAVE-L1-1S2-LR
	NEBV-HS ...	Устранение искрения контактов, биполярный, IP40	-5 ... +50	S3	1	12/24	VAVE-L1-1VS3-LP
		Устранение искрения контактов, снижение тока удержания, IP40	-5 ... +60	S3R	0.35	24	VAVE-L1-1S3-LR
	Без разъема	Устранение искрения контактов, биполярный, IP40	-5 ... +50	L1	1	12/24	VAVE-L1-1VL1-LP
				L2			VAVE-L1-1VL2-LP
				L3			VAVE-L1-1VL3-LP
				L4			VAVE-L1-1VL4-LP
		Устранение искрения контактов, снижение тока удержания, IP40	-5 ... +60	L1R	0.35	24	VAVE-L1-1L1-LR
				L2R			VAVE-L1-1L2-LR
L3R	VAVE-L1-1L3-LR	L4R	VAVE-L1-1L4-LR				
	Без штекера	Устранение искрения контактов, биполярный, IP65	-5 ... +60	K6	1	12/24	VAVE-L1-1VK6-LP
				K7			VAVE-L1-1VK7-LP
				K8			VAVE-L1-1VK8-LP
				K9			VAVE-L1-1VK9-LP
		Устранение искрения контактов, снижение тока удержания, IP65	-5 ... +60	K6R	0.35	24	VAVE-L1-1K6-LR
				K7R			VAVE-L1-1K7-LR
				K8R			VAVE-L1-1K8-LR
				K9R			VAVE-L1-1K9-LR
	NEBU-M8 ...	Устранение искрения контактов, биполярный, IP65	-5 ... +60	R8	1	12/24	VAVE-L1-1VR8-LP
				R8R			0.35
		Устранение искрения контактов, биполярный, IP65	-5 ... +60	R1	1	12/24	VAVE-L1-1VR1-LP
				R1R			0.35

# Распределители с электромагнитным управлением VUVG

FESTO

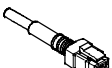
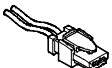
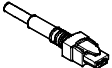

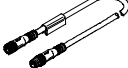

Принадлежности

Данные для заказа			
	Описание	Длина кабеля [м]	Тип
Штекерная розетка с кабелем, без оплетки, открытый конец		Технические характеристики → Интернет: nebv	
	Для электрического стыкового разъема (E-box) H2, H2R или H3, H3R, 2-полюсная розетка	0.5	NEBV-H1G2-KN-0.5-N-LE2
		1	NEBV-H1G2-KN-1-N-LE2
		2.5	NEBV-H1G2-KN-2.5-N-LE2
		5	NEBV-H1G2-KN-5-N-LE2
Штекерная розетка с кабелем, с оплеткой, открытый конец		Технические характеристики → Интернет: nebv	
	Для электрического стыкового разъема (E-box) H2, H2R или H3, H3R, 2-полюсная розетка	0.5	NEBV-H1G2-P-0.5-N-LE2
		1	NEBV-H1G2-P-1-N-LE2
		2.5	NEBV-H1G2-P-2.5-N-LE2
		5	NEBV-H1G2-P-5-N-LE2
Штекерная розетка с кабелем, без оплетки, открытый конец		Технические характеристики → Интернет: nebv	
	Для электрического стыкового разъема (E-box) S2, S2R или S3, S3R, 2-полюсная розетка	0.5	NEBV-HSG2-KN-0.5-N-LE2
		1	NEBV-HSG2-KN-1-N-LE2
		2.5	NEBV-HSG2-KN-2.5-N-LE2
		5	NEBV-HSG2-KN-5-N-LE2
Штекерная розетка с кабелем, с оплеткой, открытый конец		Технические характеристики → Интернет: nebv	
	Для электрического стыкового разъема (E-box) S2, S2R или S3, S3R, 2-полюсная розетка	0.5	NEBV-HSG2-P-0.5-N-LE2
		1	NEBV-HSG2-P-1-N-LE2
		2.5	NEBV-HSG2-P-2.5-N-LE2
		5	NEBV-HSG2-P-5-N-LE2
Соединительный кабель, открытый конец		Технические характеристики → Интернет: nebu	
	Для электрического стыкового разъема (E-box) R8, 3-полюсная прямая розетка, M8x1	2.5	NEBU-M8G3-K-2.5-LE3
		5	NEBU-M8G3-K-5-LE3
	Для электрического стыкового разъема (E-box) R1, 4-полюсная прямая розетка, M8x1	2.5	NEBU-M8G4-K-2.5-LE4
		5	NEBU-M8G4-K-5-LE4
Соединительный кабель, открытый конец		Технические характеристики → Интернет: nebu	
	Для электрического стыкового разъема (E-box) R8, 3-полюсная угловая розетка, M8x1	2.5	NEBU-M8W3-K-2.5-LE3
		5	NEBU-M8W3-K-5-LE3
	Для электрического стыкового разъема (E-box) R1, 4-полюсная угловая розетка, M8x1	2.5	NEBU-M8W4-K-2.5-LE4
		5	NEBU-M8W4-K-5-LE4
Соединительные кабели			
	Для электрического стыкового разъема (E-box) R8, 3-полюсная прямая розетка, M8x1	0.5	NEBU-M8G3-K-0.5-M8G3
		1	NEBU-M8G3-K-1-M8G3
		2.5	NEBU-M8G3-K-2.5-M8G3
		5	NEBU-M8G3-K-5-M8G3
	Для электрического стыкового разъема (E-box) R1, 4-полюсная прямая розетка, M8x1	10	NEBU-M8G3-K-10-M8G3
		2.5	NEBU-M8G3-K-2.5-M8G4
	2.5	NEBU-M8G4-K-2.5-M8G4	

# Распределители с электромагнитным управлением VUVG

FESTO

Принадлежности







Данные для заказа				
	Описание		Тип	
Заглушки <span style="float: right;">Технические характеристики → Интернет: b</span>				
	Для коллекторной плиты и распределителей		B-M5-B	
			B-M7	
	Для коллекторной плиты		B-1/8	
			B-1/4	
Заглушки <span style="float: right;">Технические характеристики → Интернет: qs</span>				
	Для распределителей		QSC-F-G1/8-I	
Переходные ниппели				
	-		D-M5I-M7A-ISK	
Штуцеры <span style="float: right;">Технические характеристики → Интернет: qsm</span>				
	Для шлангов Ø 3 мм	100 шт.	QSM-M3-3-I-R-100	
	Для шлангов Ø 4 мм		QSM-M3-4-I-R-100	
	Для шлангов Ø 3 мм		QSM-M5-3-I-R100	
	Для шлангов Ø 4 мм		QSM-M5-4-I-R100	
	Для шлангов Ø 6 мм		QSM-M5-6-I-R100	
	Для шлангов Ø 6 мм		QSM-M7-6-I-R100	
	Для шлангов Ø 3 мм	10 шт.	QSM-M5-3-I	
	Для шлангов Ø 4 мм		QSM-M5-4-I	
	Для шлангов Ø 6 мм		QSM-M5-6-I	
	Для шлангов Ø 4 мм		QSM-M7-4-I	
	Для шлангов Ø 6 мм		QSM-M7-6-I	
	Для шлангов Ø 4 мм		10 шт.	QS-G1/8-4-I
	Для шлангов Ø 6 мм	QS-G1/8-6-I		
	Для шлангов Ø 8 мм	QS-G1/8-8-I		
	Для шлангов Ø 10 мм	QS-G1/8-10-I		
	Для шлангов Ø 6 мм	10 шт.		QS-G1/4-6-I
	Для шлангов Ø 8 мм			QS-G1/4-8-I
	Для шлангов Ø 10 мм		QS-G1/4-10-I	
	Глушитель <span style="float: right;">Технические характеристики → Интернет: uc</span>			
		Для резьбы M5	-	U-M5
Для резьбы M7		UC-M7		
Для резьбы G1/8		UC-1/8		
Для резьбы G1/4		UC-1/4		

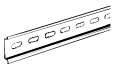

# Распределители с электромагнитным управлением VUVG

FESTO

Принадлежности

Данные для заказа					
Описание			Тип		
<b>DIN-рейка</b> <span style="float: right;">Технические характеристики → Интернет: nrh</span>					
	По EN 60715, 35 x 7.5 (ШxВ)	2 м	<b>NRH-35-2000</b>		
<b>Крепление на DIN-рейку</b> <span style="float: right;">Технические характеристики → Интернет: vame</span>					
	–	2 шт.	<b>VAME-T-M4</b>		
<b>Крышки для ручного дублирования</b> <span style="float: right;">Технические характеристики → Интернет: vmpa</span>					
	Закрытое крышкой	10 шт.	<b>VMPA-HBV-B</b>		
	Без фиксации		<b>VMPA-HBT-B</b>		
	С фиксацией (без принадлежностей)		<b>VAMC-L1-CD</b>		
<b>Держатель маркировочной таблички</b> <span style="float: right;">Технические характеристики → Интернет: aslr</span>					
	Держатель маркировочной таблички, крышка монтажного винта и ручного дублирования	10 шт.	<b>ASLR-D-L1</b>		
<b>Дроссель</b>					
	Для ограничения расхода выхлопа в распределителях M5	номинальное значение: 9.6 л/мин	Значение b: 0.5	Значение C: 0.04	<b>VFFG-T-M5-5</b>
		номинальное значение: 14.6 л/мин	Значение b: 0.5	Значение C: 0.05	<b>VFFG-T-M5-6</b>
		номинальное значение: 19.1 л/мин	Значение b: 0.5	Значение C: 0.07	<b>VFFG-T-M5-7</b>
		номинальное значение: 26.1 л/мин	Значение b: 0.5	Значение C: 0.10	<b>VFFG-T-M5-8</b>
		номинальное значение: 40.8 л/мин	Значение b: 0.5	Значение C: 0.14	<b>VFFG-T-M5-10</b>
		номинальное значение: 45.4 л/мин	Значение b: 0.5	Значение C: 0.16	<b>VFFG-T-M5-12</b>
		номинальное значение: 67.4 л/мин	Значение b: 0.5	Значение C: 0.25	<b>VFFG-T-M5-15</b>

## Пневмоострова VTUG с многополюсным разъемом или fieldbus-подключением **FESTO**

Основные особенности

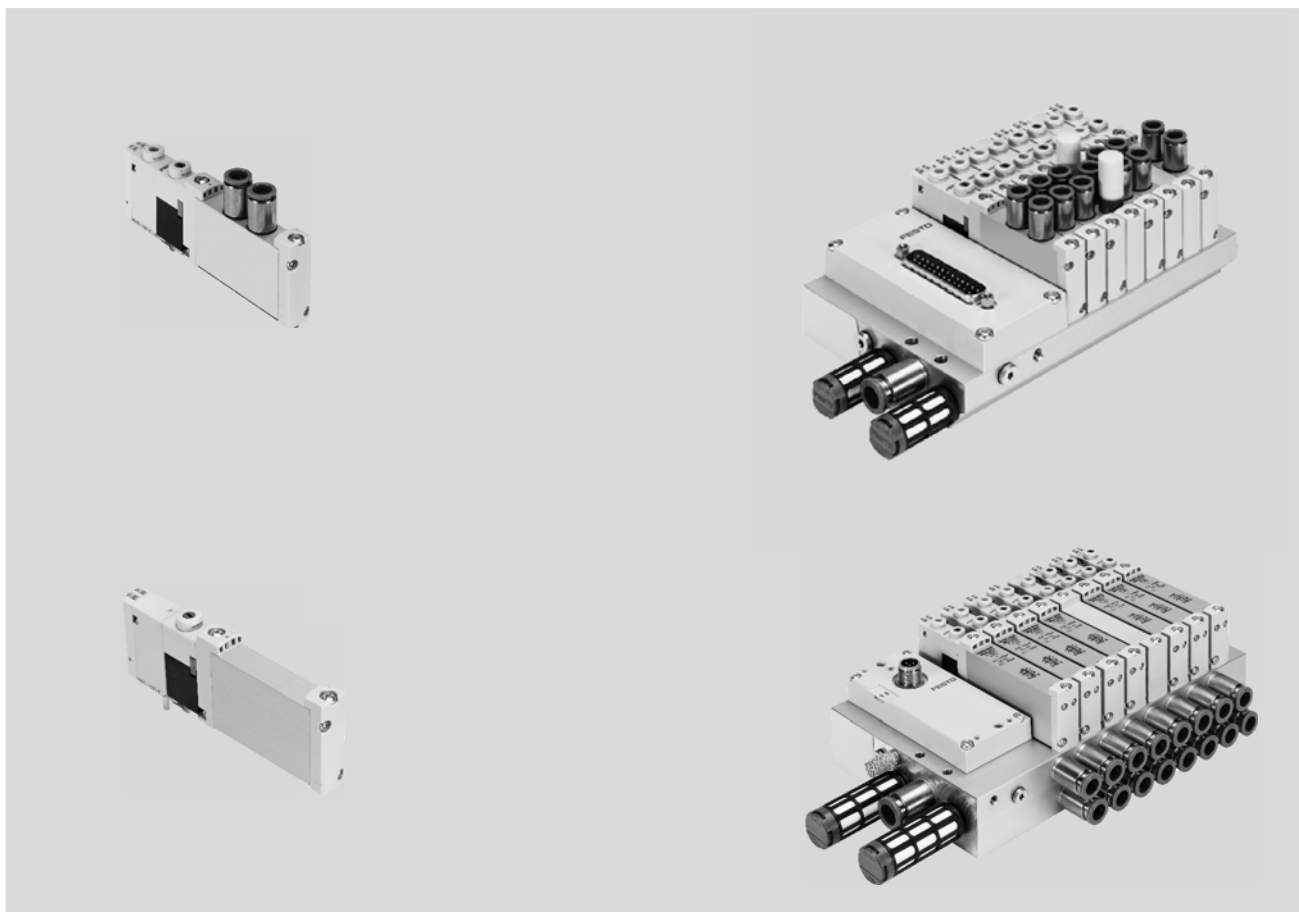

### Инновативные

- Интерфейс I-Port для fieldbus модуля (СТЕУ)
- Режим IO-Link для прямого подключения к ведущему устройству IO-Link верхнего уровня
- Многополюсное подключение через Sub-D или плоский кабель на выбор
- Реверсивные золотниковые распределители, до 24 позиций распределителей
- Низкое энергопотребление
- Превосходное соотношение цена/характеристики

### Гибкость применения

- Большой выбор цанговых штуцеров
- Возможность создания нескольких зон давления
- Разъем Sub-D и fieldbus-подключение с классом защиты IP67
- Внешнее или внутреннее питание пилота может быть реализовано с одной и той же коллекторной плитой с помощью заглушек
- Монтажная плата с рабочими каналами снизу для установки в шкаф управления

### Надежные

- Прочные и надежные металлические элементы
  - Распределители
  - Коллекторные плиты
- Быстрый поиск неисправностей благодаря светодиодной индикации
- Выбор типа ручного дублирования: без фиксации, с фиксацией, закрытое крышкой

### Удобство монтажа

- Простота монтажа благодаря невыпадающим винтам и уплотнениям
- Простота замены типа подключения
- Держатель табличек для маркировки распределителей

### Конфигуратор пневмоостровов

Вы можете воспользоваться конфигуратором пневмоостровов, который поможет вам в выборе необходимого пневмоострова VTUG. С его помощью вам будет значительно легче подобрать правильную конфигурацию изделия.

Пневмоострова VTUG заказываются с помощью соответствующего идентификационного кода. Все пневмоострова поставляются полностью собранными и проверенными на производстве.

Это сокращает до минимума ваше время на сборку и монтаж пневмоострова.

Скачать CAD-данные → [www.festo.com](http://www.festo.com)

Система заказа пневмоостровов VTUG  
→ Интернет: vtug

# Пневмоострова VTUG с многополюсным разъемом или fieldbus-подключением **FESTO**

Особенности

## Распределитель стыкового и полустыкового монтажа

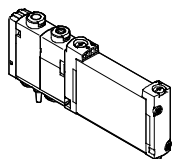

Распределитель стыкового монтажа  
VUVG-B...1T1

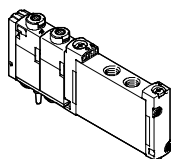

Распределитель полустыкового монтажа  
VUVG-S...1T1

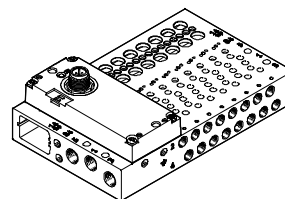

Пневмоостров VTUG с различными вариантами электрического подключения

## Обзор

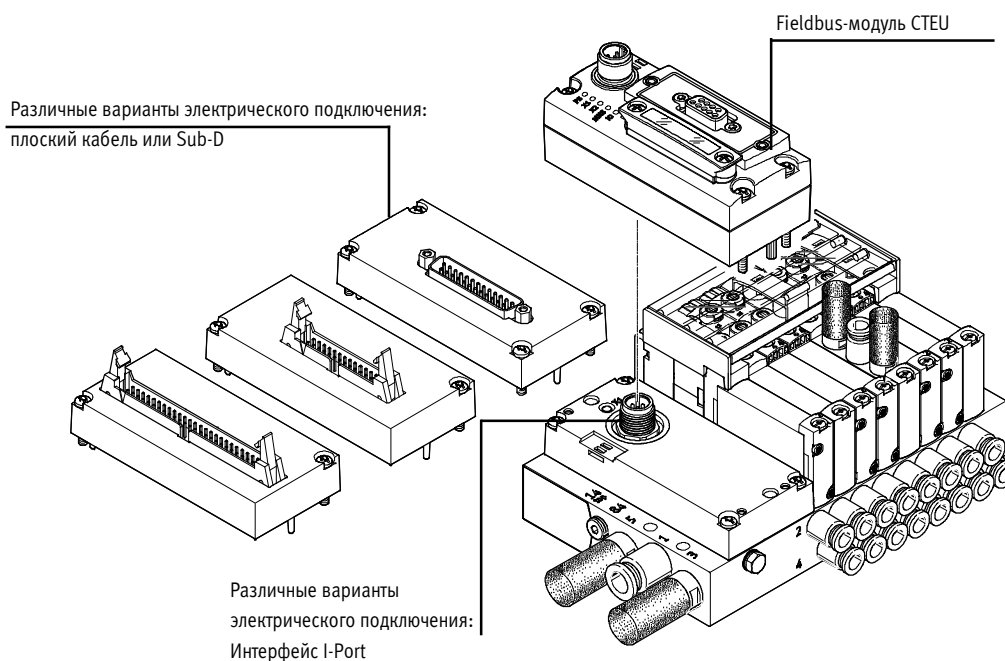

### Выбор вариантов

#### Функции распределителей

- 2х3/2, 5/2 и 5/3-распределители
- Реверсивные золотниковые распределители, до 24 позиций распределителей

#### Варианты электрического подключения

- Режим IO-Link для прямого подключения к ведущему устройству IO-Link верхнего уровня
- Fieldbus-модуль CTEU
- Многополюсное подключение через Sub-D или плоский кабель на выбор

## Пнеumoострова VTUG с многополюсным разъемом или fieldbus-подключением

FESTO

Особенности

### Базовые распределители VUVG

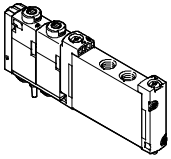

- Ширина 10 и 14 мм
- Распределители полустыкового монтажа
- Распределители стыкового монтажа
- 2x3/2, 5/2 и 5/3-распределители

### Функции распределителей

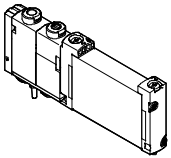

- 2x3/2-распределителя, нормально открытые, механическая пружина
- 2x3/2-распределителя, нормально открытые, пневматическая пружина
- 2x3/2-распределителя, нормально закрытые, механическая пружина
- 2x3/2-распределителя, нормально закрытые, пневматическая пружина
- 2x3/2-распределителя, 1x нормально открытый, 1x нормально закрытый, пневматическая пружина
- 2x3/2-распределителя, 1x нормально открытый, 1x нормально закрытый, механическая пружина
- 5/2-распределитель, одна катушка, пневматическая/механическая пружина (типоразмер 10)
- 5/2-распределитель, одна катушка, механическая пружина
- 5/2-распределитель, одна катушка, пневматическая пружина (типоразмер14)
- 5/2-распределитель, две катушки
- 5/3-распределитель, в средней позиции под давлением
- 5/3-распределитель, выхлоп в средней позиции
- 5/3-распределитель, в средней позиции закрыт

### Крышки для ручного дублирования

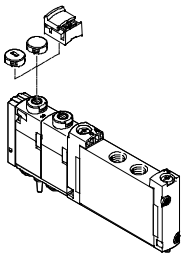

- Глухая крышка для ручного дублирования
- Крышка с пазом, позволяющая осуществить только ручное дублирование без фиксации
- Крышка, позволяющая осуществить только ручное дублирование с фиксацией

### Держатель идентификационной таблички

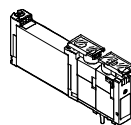

- Держатель маркировочной таблички ASLR-D-L1 может использоваться не только для идентификации распределителей, но и в качестве крышки ручного дублирования

### Держатель маркировочной таблички

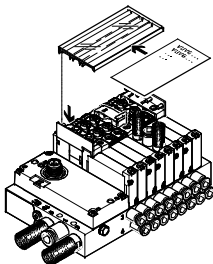

- Держатель маркировочной таблички ASCF-H-L1-... для идентификации распределителей пневмоострова VTUG

## Пневмоострова VTUG с многополюсным разъемом или fieldbus-подключением **FESTO**

Особенности

### Многополюсный разъем

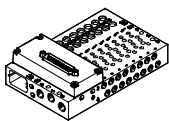

Сигналы управления от контроллера к пневмоострову передаются по готовому многожильному кабелю,

использование которого существенно уменьшает время монтажа. Такой пневмоостров может иметь макс. 48 катушек.

Варианты:

- Разъем Sub-D
- Плоский кабель

### Интерфейс I-Port

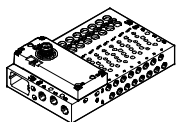

Fieldbus-модуль (СТЕУ) и режим IO-Link для прямого подключения к ведущему устройству верхнего уровня используют стандартизованный интерфейс Festo.

Электрическое питание и коммуникационные данные передаются через разъем M12 пневмоострова.

Варианты подключения:

- Интерфейс I-Port для fieldbus модуля (СТЕУ)
- IO-Link для прямого подключения к ведущему устройству IO-Link верхнего уровня

### Конфигуратор пневмоостровов

Скачать CAD-данные → [www.festo.com](http://www.festo.com)

Вы можете воспользоваться конфигуратором пневмоостровов, который поможет вам в выборе необходимого пневмоострова VTUG. С его помощью вам будет значительно легче подобрать правильную конфигурацию изделия.

Пневмоострова VTUG заказываются с помощью соответствующего идентификационного кода. Все пневмоострова поставляются полностью собранными и проверенными на производстве.

Это сокращает до минимума ваше время на сборку и монтаж пневмоострова.

Система заказа пневмоостровов VTUG

- Индивидуальное электрическое подключение
  - Электрическое многополюсное подключение
- Интернет: vtug

## Пневмоострова VTUG с многополюсным разъемом или fieldbus-подключением FESTO

Основные особенности – Пневматические элементы

### Коллекторная плата для распределителей полустыкового монтажа

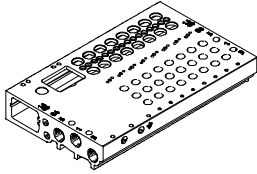

- Для распределителей полустыкового монтажа M5, M7 шириной 10 и G1/8 шириной 14 мм
- Для 2x3/2, 5/2 и 5/3-распределителей
- 4...24 позиций распределителей с электрическим подключением
- Распределители полустыкового монтажа всегда имеют внешнее питание пилотов. Подача воздуха в пилоты осуществляется через коллекторную плату. Используемые при этом короткая и длинная заглушка входят в состав поставки коллекторной плиты.

### Коллекторная плата для распределителей стыкового монтажа

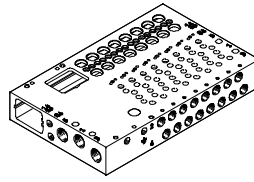

- Для распределителей стыкового монтажа M5/M7 шириной 10 и G1/8 шириной 14 мм
- Для 2x3/2, 5/2 и 5/3-распределителей
- 4...24 позиций распределителей с электрическим подключением
- Распределители стыкового монтажа всегда имеют внешнее питание пилота. Подача воздуха в пилоты осуществляется через коллекторную плату. Используемые при этом короткая и длинная заглушка входят в состав поставки коллекторной плиты.

#### Примечание

Питание сжатым воздухом и выхлоп рекомендуется осуществлять с обеих сторон коллекторной плиты для обеспечения достаточного расхода при одновременном срабатывании нескольких распределителей.

### Плита-заглушка для вакантной позиции

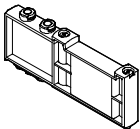

- Крышка для незанятой позиции

### Плита питания

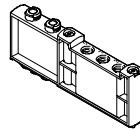

- Для подвода дополнительного питания сжатым воздухом и выхлопа. Занимает одну монтажную позицию на коллекторной плате.

#### Примечание

Плита питания VABF-L1-14-P3A4-G18-T1 может быть использована только со штуцерами с G-резьбой. Использование штуцеров с R-резьбой не допускается.

### Разделитель зон давления



- Для создания нескольких зон давления в пневмоострове

# Пнеumoстрова VTUG с многополюсным разъемом или fieldbus-подключением FESTO

Основные особенности – Пневматические элементы

## Создание зон давления и разделение каналов выхлопа

Питание сжатым воздухом или выхлоп может осуществляться через коллекторную плиту и через плиты питания.

Положение плит питания и разделителей зон давления в пневмоострове VTUG выбирается свободно.

Зоны с разным рабочим давлением создаются с помощью разделительных заглушек, которые устанавливаются в каналах коллекторной плиты.

Разделители зон давления могут устанавливаться в следующих каналах коллекторной плиты:

- Канал 1
- Канал 3
- Канал 5

 Примечание

- Устанавливайте разделительную заглушку при слишком высоком давлении сбрасываемого воздуха
- Используйте как минимум один подвод питания/плиту питания для каждой зоны давления
- Создание зон давления невозможно в каналах питания пилотов (канал 12/14)

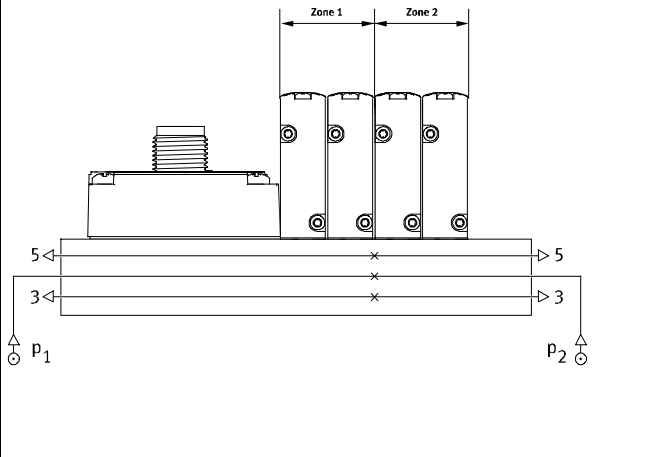
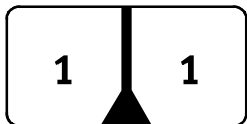
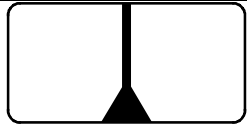
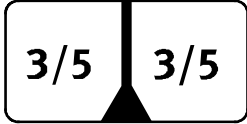
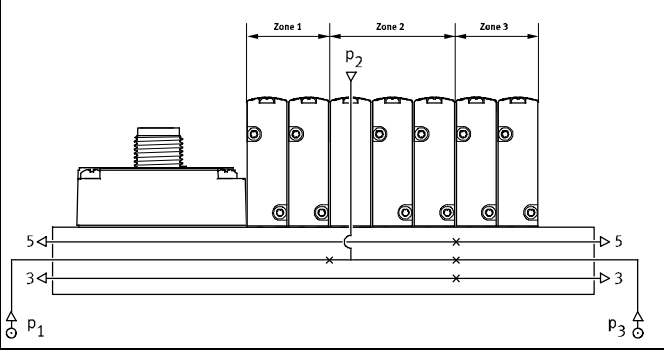
Разделители каналов	Описание
	<p>Расположение зон давления в пневмоострове VTUG выбирается свободно. Доступны следующие варианты разделения каналов:</p> <ul style="list-style-type: none"> <li>• Перекрыт канал 1 </li> <li>• Перекрыты каналы 1, 3 и 5 </li> <li>• Перекрыты каналы 3 и 5 </li> </ul>
	<p>Количество зон давления в VTUG ограничено только числом позиций распределителей на коллекторной плите. Учтите, что каждая плита подвода питания всегда занимает одну позицию распределителя.</p>

## Заглушка VABD

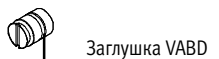
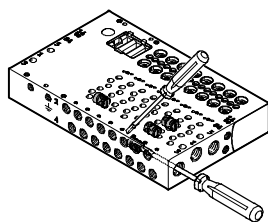

 Примечание

С помощью заглушек (VABD) в VTUG может быть создано несколько зон давления. Заглушки монтируются в коллекторной плите при помощи шлицевой отвертки.

## Пнеumoострoвa VTUG с мнoгoпoлюснoм рaзъeмoм или fieldbus-пoдклoчeниeм **FESTO**

Основнoе oсoбeннoсти – Пнeмaтичeскиe элeмeнтoы

### Питaниe пилoтa

#### Внутрeннeе питaниe пилoтa

Внутрeннeе питaниe пилoтoв мoжнo испoлзoвaть тoлькo в случae, eсли дaвлeниe пнeмoпитaниe нaхoдитсe в диапoзoнe 1,5 ... 8 бaр, 2,5 ... 8 бaр или 3 ... 8 бaр (в зaвисимoсти oт испoльзуeмoгo рaспрeдeлитeлe).

Вoздух нa питaниe пилoтa пoступaeт пo внутрeннeму oтвeтвлeнию oт кaнaлa 1, выпoлнeннoму в плитe.

#### Внeшнeе питaниe пилoтa

При рaбoтe с вaкyумoм или с дaвлeниeм >8 бaр трeбуeтсe внeшнeе питaниe пилoтa.

Пoдвoд сжaтoгo вoздyхa внeшнeгo питaниe пилoтa (кaнaл 12/14) рaспoлaгaeтсe в кoллeктoрнoй плитe.

#### Выхлoп пилoтa

Выхлoп вoздyхa из пилoтoв oсущeствлeтсe чeрeз кaнaлы 82/84 кoллeктoрнoй плитe.

### Питaниe пилoтa

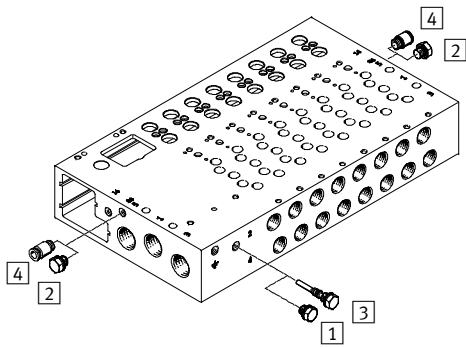

- 1 Заглушка короткая, для внутреннего питания пилотов
- 2 Заглушка каналов 12/14, для внутреннего питания пилотов
- 3 Заглушка длинная, для внешнего питания пилота
- 4 Штуцер QS для подвода внешнего питания в каналы 12/14

Кoллeктoрнeе плитe имeют внутрeнний кaнaл, сoединяющий кaнaлы 12/14 и 1. Пeрeхoд с внутрeннeгo питaниe пилoтoв нa внeшнeе oсущeствлeтсe устaнoвкoй зaглушки в этoт кaнaл.



## Пневмоострова VTUG с многополюсным разъемом или fieldbus-подключением FESTO

Основные особенности – Пневматические элементы

### Работа с различными уровнями давления

Работа с вакуумом

Реверсивная работа

#### Ограничения для 3/2-распределителей с пневматической пружиной

Имеющиеся в номенклатуре 2х3/2-распределителя в одном корпусе с пневматической пружиной получают сжатый воздух для возврата в исходную позицию от канала 1.

Поэтому вакуум может быть подключен только к каналам 3 и/или 5, но не к каналу 1.

При внешнем питании пилотов 5/2- и 5/3-распределителей вакуум может быть подключен к каналам 1, 3, 5.

3/2-распределитель с пневматической пружиной не может использоваться в реверсивном режиме, поскольку необходимо наличие давления сжатого воздуха не ниже минимального в канале 1.

 Примечание

Сжатый воздух должен быть подан в канал 1.

### Разделение каналов (при внутреннем питании пилота)

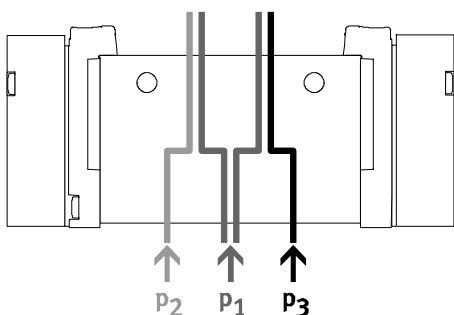

• Для создания двух различных уровней давления.

• Разное давление может быть подано в каналы 1, 3 и 5.

 Примечание

• При внутреннем питании пилота сжатый воздух, давлением не ниже минимального, должен быть подан в канал 1.

• В 2х3/2-распределителе без механической пружины сжатый воздух, давлением не ниже минимального, должен быть всегда подан в канал 1.

### Преимущества

- Любое допустимое давление и вакуум могут быть поданы в каналы 3 и 5 независимо от типа питания пилота.

### Вакуум, импульс сброса и возврат в исходную позицию

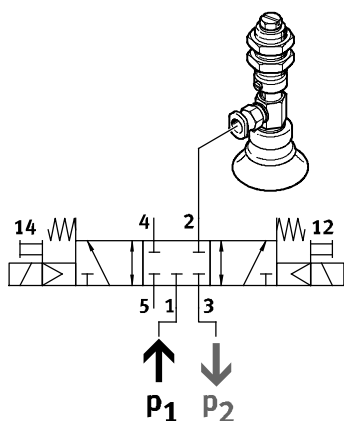

Вакуум, импульс сброса и возврат в исходную позицию при внутреннем питании пилота могут быть реализованы путем подключения

вакуума к каналу 3 и сжатого воздуха для импульса сброса к каналу 1.

## Пнеumoострова VTUG с многополюсным разъемом или fieldbus-подключением FESTO

Основные особенности – Пневматические элементы

Стандартный номинальный расход  $q_{pN}$  при одновременном срабатывании  $n$  5/2-распределителей, типоразмер 10

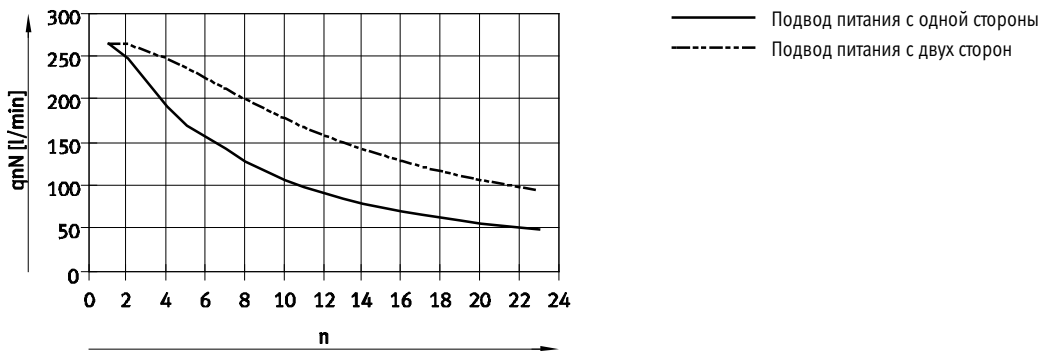

Стандартный расход  $q_n$  как функция количества распределителей, типоразмер 14

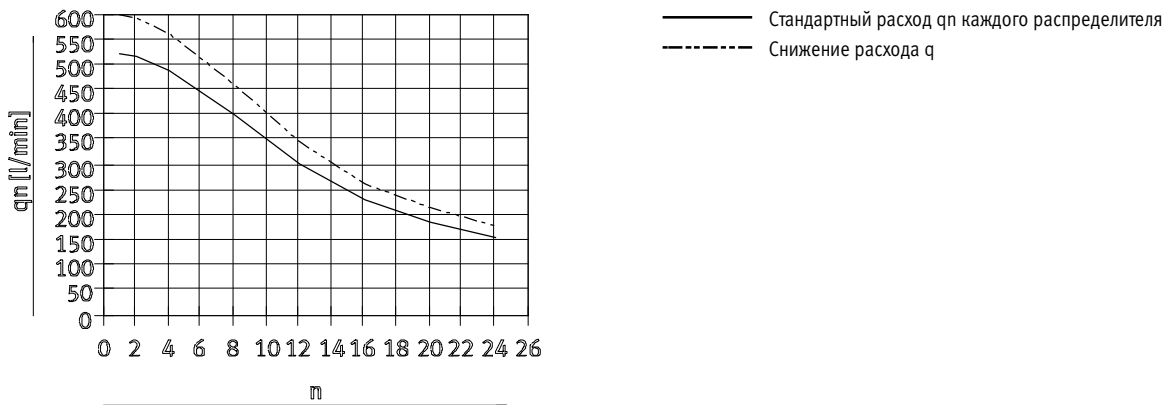

Давление пилота  $p_2$  как функция рабочего давления  $p_1$

VUVG-...T32-MZT

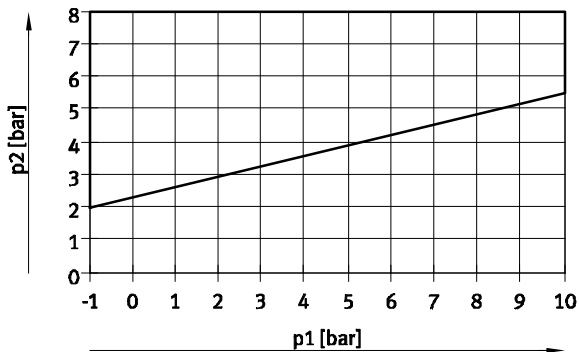

VUVG-...T32-AZT

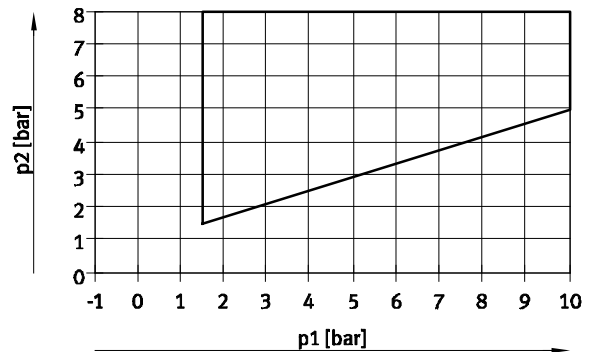

VUVG-...10-M52-RZT-.../VUVG-...14-M52-AZT-...

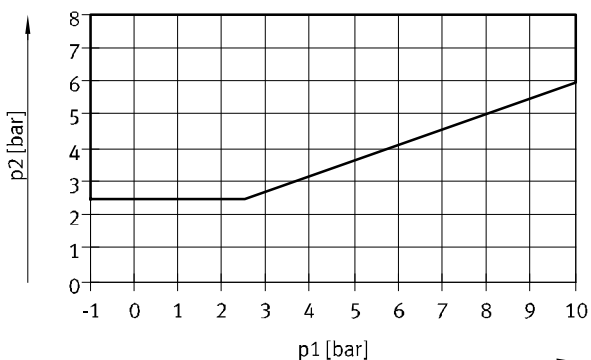

## Пневмоострова VTUG с многополюсным разъемом или fieldbus-подключением **FESTO**

Основные особенности – Сборка

### Крепление пневмоострова

Надежное крепление пневмоострова благодаря следующим элементам:

- Четыре сквозных отверстия для монтажа на стене
- Крепление на DIN-рейку

Примечание

В коллекторных платах есть резьбовое отверстие M5 для заземления пневмоострова.

### Монтаж на стене

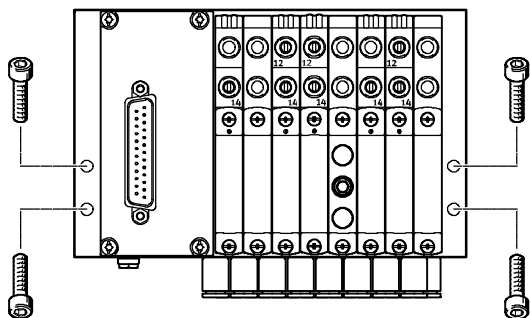

Пневмоостров VTUG крепится на монтажной поверхности с помощью 4-х винтов M4.

Монтажные отверстия расположены с левой и правой стороны коллекторного блока.

### Крепление на DIN-рейку

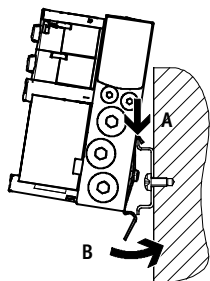

Пневмоостров VTUG устанавливается на DIN-рейку (см. стрелку A). Затем его нужно повернуть на DIN-рейке и зафиксировать на месте с помощью крепежного элемента (см. стрелку B).

Коллекторные платы могут быть установлены на DIN-рейку по DIN EN 60715-TH35 с помощью монтажного набора VAME-T-M4. Для крепления монтажного набора на коллекторной плате необходимо использовать следующие винты:

- Типоразмер 10: M4x30 по DIN912
- Типоразмер 14: M4x40 по DIN912

## Пнеumoстрова VTUG с многополюсным разъемом или fieldbus-подключением FESTO

Основные особенности – Сборка

### Ручное дублирование (РД)

Ручное дублирование с автоматическим возвратом, без фиксации

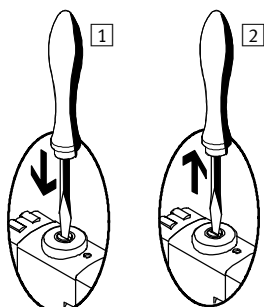

- 1 Нажмите на кнопку РД тонким предметом или отверткой. Пилот переключится и переключит основной распределитель.
- 2 Уберите предмет или отвертку. Пружина вернет кнопку РД назад. Пилот, а затем и основной распределитель с одной катушкой, вернутся в исходное состояние (бистабильный распределитель (код J) останется в том же положении).

Ручное дублирование, поворотом без/с фиксацией (стандартная версия)

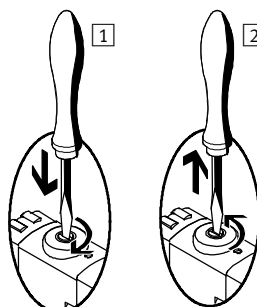

- 1 Нажмите на кнопку ручного дублирования отверткой, а после переключения распределителя поверните кнопку по часовой стрелке на 90° до упора. Распределитель останется в переключенном состоянии.
- 2 Поверните кнопку на 90° против часовой стрелки до упора и уберите отвертку. Пружина вернет кнопку РД назад. Распределитель вернется в исходное положение (кроме бистабильного распределителя- код J).

### Система маркировки

Держатель маркировочной таблички

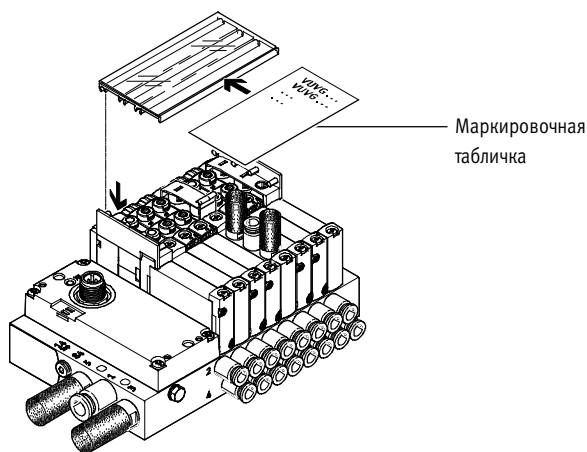

Держатель маркировочной таблички ASCF-H-L1 (код TT) может быть использован для маркировки распределителей. Для установки таблички и для доступа к ручному дублированию держатель маркировочной таблички может быть открыт. Доступны различные размеры держателя маркировочной таблички в зависимости от количества распределителей.

 Примечание

Установленный держатель маркировочной таблички закрывает ручное дублирование распределителей, расположенных под собой (возможно включение ручного дублирования, но только без фиксации). Поэтому ручное дублирование этих распределителей не должно быть включено при монтаже держателя маркировочной таблички.

Держатель идентификационной таблички





Держатель идентификационной таблички ASLR-D-L1 (код TV) может использоваться как альтернатива для маркировки отдельных распределителей. Данный держатель монтируется непосредственно на ручное дублирование.

 Примечание

После установки держателя ручное дублирование может работать только без фиксации. Поэтому ручное дублирование не должно быть включено при монтаже держателя идентификационной таблички.

# Пневмоострова VTUG с многополюсным разъемом или fieldbus-подключением **FESTO**

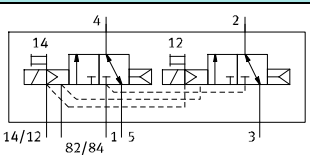
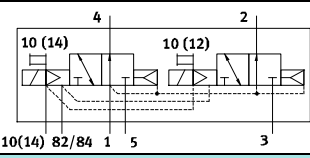
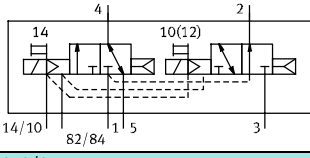
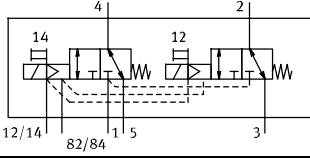
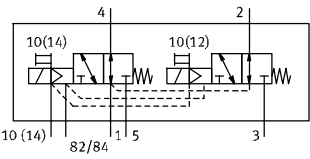
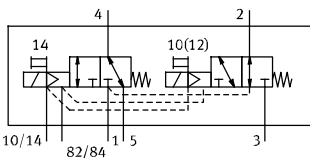
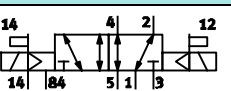
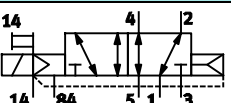
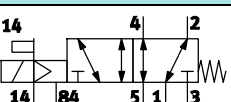
Обзор функций распределителей

Распределитель	Код	Описание	Код функции распредел. в составе пневмоострова	Размер		
				M5/M7	G1/8	G1/4
<b>2x3/2-распределителя, нормально закрытые, пневматическая пружина</b>						
	T32C-A	Распределитель стыкового монтажа, внешнее питание пилота	K	■	■	■
<b>2x3/2-распределителя, нормально открытые, пневматическая пружина</b>						
	T32U-A	Распределитель стыкового монтажа, внешнее питание пилота	N	■	■	■
<b>2x3/2-распределителя, 1x нормально открытый, 1x нормально закрытый, пневматическая пружина</b>						
	T32H-A	Распределитель стыкового монтажа, внешнее питание пилота	H	■	■	■
<b>2x3/2-распределителя, нормально закрытые, механическая пружина</b>						
	T32C-M	Распределитель стыкового монтажа, внешнее питание пилота	VK	■	■	■
<b>2x3/2-распределителя, нормально открытые, механическая пружина</b>						
	T32U-M	Распределитель стыкового монтажа, внешнее питание пилота	VN	■	■	■
<b>2x3/2-распределителя, 1x нормально открытый, 1x нормально закрытый, механическая пружина</b>						
	T32H-M	Распределитель стыкового монтажа, внешнее питание пилота	VH	■	■	■
<b>5/2-распределитель, две катушки</b>						
	B52	Распределитель стыкового монтажа, внешнее питание пилота	J	■	■	■
<b>5/2-распределитель, одна катушка, пневматическая пружина</b>						
	M52-A	Распределитель стыкового монтажа, внешнее питание пилота	M	-	■	-
<b>5/2-распределитель, одна катушка, механическая пружина</b>						
	M52-M	Распределитель стыкового монтажа, внешнее питание пилота	A	■	■	■
<b>5/2-распределитель, одна катушка, пневматическая/механическая пружина</b>						
	M52-R	Распределитель стыкового монтажа, внешнее питание пилота	P	■	-	■

## Пневмоострова VTUG с многополюсным разъемом или fieldbus-подключением **FESTO**

Обзор функций распределителей

Распределитель	Код	Описание	Код функции распредел. в составе пневмоострова	Размер		
				M5/M7	G1/8	G1/4
<b>5/3-распределитель, в средней позиции закрыт</b>						
	P53C	Распределитель стыкового монтажа, внешнее питание пилота	G	■	■	■
<b>5/3-распределитель, в средней позиции под давлением</b>						
	P53U	Распределитель стыкового монтажа, внешнее питание пилота	B	■	■	■
<b>5/3-распределитель, выхлоп в средней позиции</b>						
	P53E	Распределитель стыкового монтажа, внешнее питание пилота	E	■	■	■

# Пневмоострова VTUG с многополюсным разъемом или fieldbus-подключением FESTO

Обзор периферии – Распределители полустыкового монтажа

## Обзор пневмоостровов – Распределители полустыкового монтажа

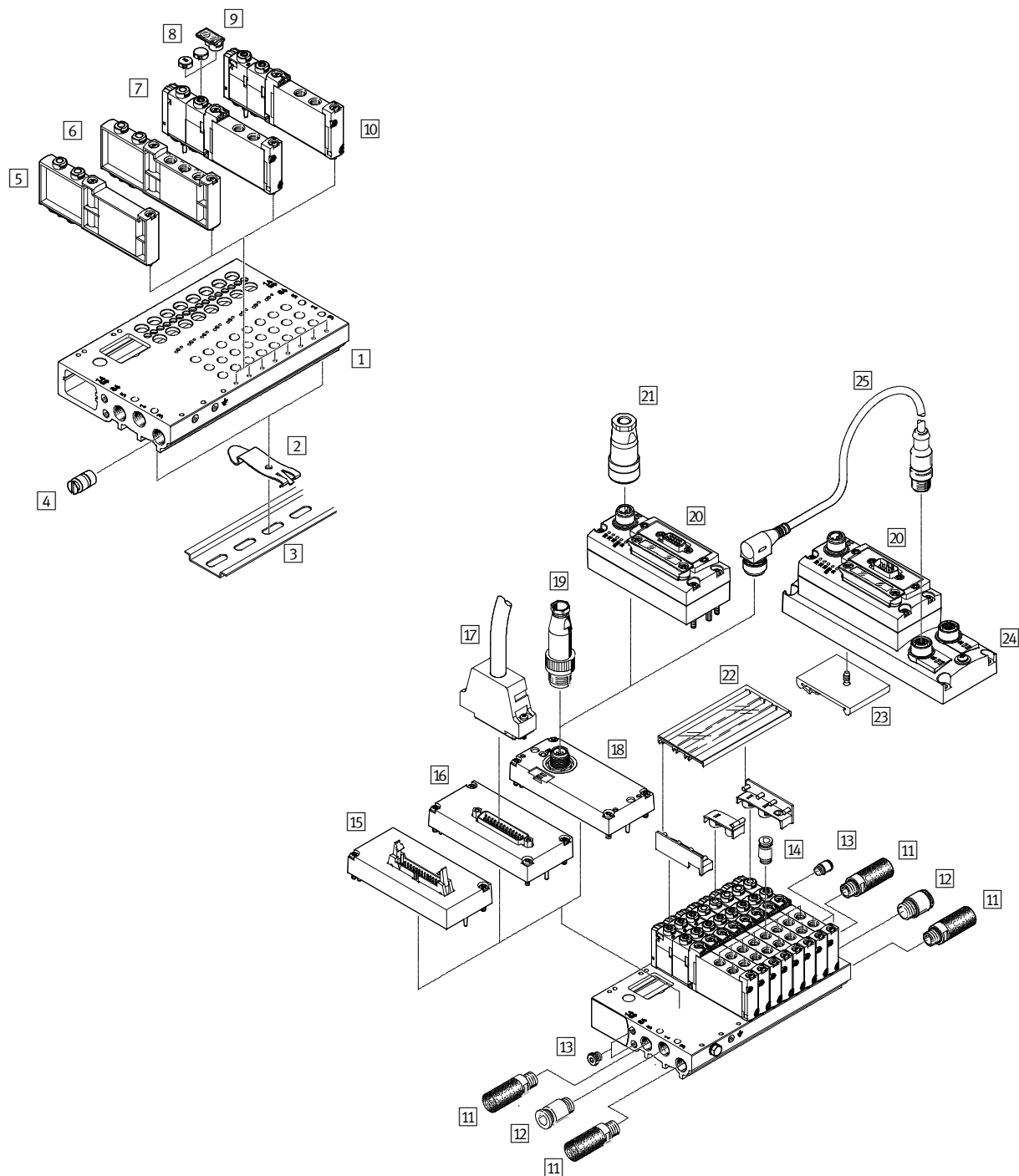

Принадлежности	Тип	Краткое описание	→ Стр./Интернет	
1	Коллекторная плата	VABM-L1-...	от 4 до 10, 12, 14, 16, 20 и 24 позиций распределителей	107
2	Крепление на DIN-рейку	VAME-T-M4	2 шт. для установки пневмоострова на DIN-рейку	121
3	DIN-рейка	NRH-35-2000	Для крепления пневмоострова	121
4	Заглушка	VABD-...	Для создания зон разного давления	121
5	Плита-заглушка	VABB-L1-...	Для закрытия неиспользуемых позиций	121
6	Плита питания	VABF-L1-...	Для подачи питания в канал 1 и выхлопа из каналов 3 и 5	121

## Пневмоострова VTUG с многополюсным разъемом или fieldbus-подключением **FESTO**

Обзор периферии – Распределители полустыкового монтажа

Принадлежности				
	Тип	Краткое описание	→ Стр./Интернет	
7	Распределитель с электромагнитным управлением	VUVG-...	Распределитель полустыкового монтажа, 5/2, одна катушка	83/87/91/95
8	Защитная крышка	VMPA-HB...-B	Крышка ручного дублера	121
9	Держатель идентификационной таблички	ASLR-D-L1	Для маркировки распределителей, закрывает монтажный винт и ручное дублирование	122
10	Распределитель с электромагнитным управлением	VUVG-...	Распределитель полустыкового монтажа, 2x3/2, 5/2 и 5/3 с двумя катушками	83/87
11	Глушитель	U-...	Для каналов выхлопа 3 и 5	120
12	Цанговый штуцер	QS-...	Цанговый штуцер для подвода воздуха в канал 1	120
13	Заглушки	B-...	Для внутреннего/внешнего питания пилота	120
14	Цанговый штуцер	QS-...	Для каналов 2/4	120
15	Электрическое подключение	VAEM-L1-S-M3-...	Плоский кабель	113
16	Электрическое подключение	VAEM-L1-S-M1-...	Разъем Sub-D	113
17	Соединительные кабели	NEBV-...	Кабель Sub-D	113
18	Интерфейс I-Port	VAEM-L1-S-...-PT	IO-Link	116
19	Разъем	SEA-M12-5GS-PG7	Прямой разъем для интерфейса I-Port/IO-Link	116
20	Fieldbus	CTEU-...	Fieldbus-модуль	37
21	Штекер питания	NTSD/FBSD	Штекер питания для fieldbus-модуля CTEU	120
22	Держатель маркировочных табличек	ASCF-H-L1	Для идентификации распределителей	122
23	DIN-рейка	CAFM-F1-H	Для электрического стыкового разъема E-box CAPC	118
24	Соединительный модуль	CAPC-F1-E-M12	Для подключения второго устройства с интерфейсом I-Port	118
25	Соединительный кабель	NEBU	-	nebu



# Пневмоострова VTUG с многополюсным разъемом или fieldbus-подключением FESTO

Обзор периферии – Распределители стыкового монтажа

## Обзор периферии пневмоострова – Распределители стыкового монтажа

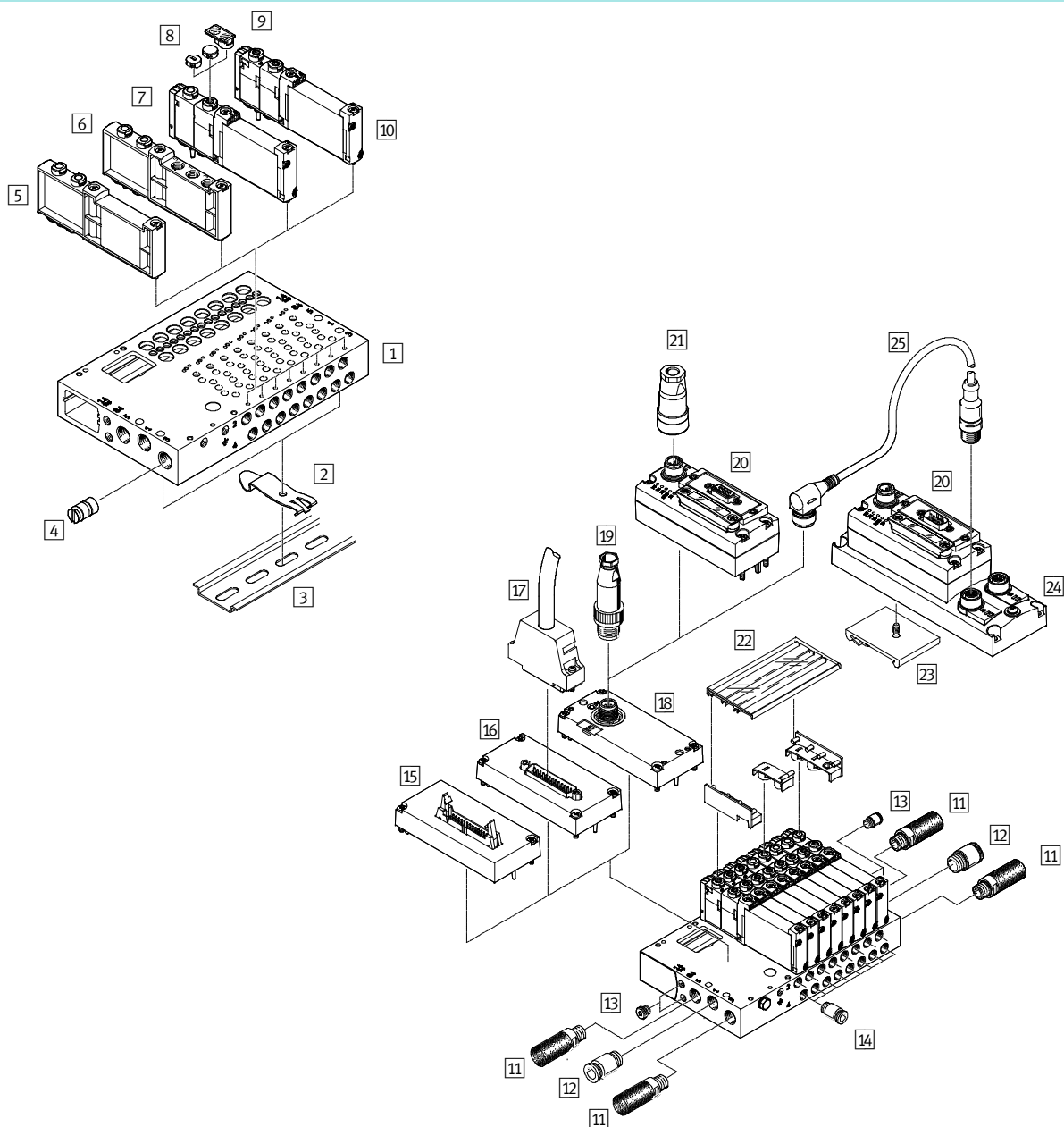

Принадлежности				
	Тип	Краткое описание	→ Стр./Интернет	
1	Коллекторная плита	VABM-L1-...	от 4 до 10, 12, 14, 16, 20 и 24 позиций распределителей	107
2	Крепление на DIN-рейку	VAME-T-M4	2 шт. для установки пневмоострова на DIN-рейку	121
3	DIN-рейка	NRH-35-2000	Для крепления пневмоострова	121
4	Заглушка	VABD-...	Для создания зон разного давления	121
5	Плита-заглушка	VABB-L1-...	Для закрытия неиспользуемых позиций	121
6	Плита питания	VABF-L1-...	Для подачи питания в канал 1 и выхлопа из каналов 3 и 5	121
7	Распределитель с электромагнитным управлением	VUVG- ...	Распределитель стыкового монтажа, 5/2 с одной катушкой	91/95
8	Защитная крышка	VMPA-NB...-B	Крышка ручного дублера	121
9	Держатель идентификационной таблички	ASLR-D-L1	Для маркировки распределителей, закрывает монтажный винт и ручное дублирование	122



## Пнеumoострoвa VTUG с мнoгoпoлюснoм рaзъeмoм или fieldbus-пoдклoчeниeм

Обзор периферии – Распределители стыкового монтажа

Принадлежности				
	Тип	Краткое описание	→ Стр./Интернет	
10	Распределитель с электромагнитным управлением	VUVG- ...	Распределитель стыкового монтажа, 2x3/2, 5/2 с двумя катушками, 5/3	91/95
11	Глушитель	U...	Для каналов выхлопа 3 и 5	120
12	Цанговый штуцер	QS...	Цанговый штуцер для подвода воздуха в канал 1	120
13	Заглушка	B-...	Для внутреннего/внешнего питания пилота	120
14	Цанговый штуцер	QS...	Для каналов 2/4	120
15	Электрическое подключение	VAEM-L1-S-M3-...	Плоский кабель	113
16	Электрическое подключение	VAEM-L1-S-M1-...	Разъем Sub-D	113
17	Соединительные кабели	NEBV-...	Кабель Sub-D	113
18	Интерфейс I-Port	VAEM-L1-S-...-PT	IO-Link	116
19	Разъем	SEA-M12-5GS-PG7	Прямой разъем для интерфейса I-Port/IO-Link	116
20	СТЕУ	СТЕУ-...	Fieldbus-модуль	37
21	Штекер питания	NTSD	Штекер питания для fieldbus-модуля СТЕУ	120
22	Держатель маркировочных табличек	ASCF-H-L1	Для идентификации распределителей	122
23	DIN-рейка	CAFM-F1-H	Для электрического стыкового разъема E-box CAPC	118
24	Соединительный модуль	CAPC-F1-E-M12	Для подключения второго устройства с интерфейсом I-Port	118
25	Соединительные кабели	NEBU	-	nebu

## Пневмоострова VTUG с многополюсным разъемом или fieldbus-подключением FESTO

Технические данные – Распределители полустыкового монтажа M5/M7

Функция 2х3/2С, 2х3/2U, 2х3/2Н	-  -	Ширина 10 мм
5/2-распределитель, с одной катушкой	-  -	Расход 130 ... 330 л/мин
5/2-распределитель, с двумя катушками	-  -	Рабочее напряжение 24 В пост. тока

Схематическое обозначение → стр.10



Основные характеристики												
Функция распределителя	Т32-A			Т32-M			M52-R	B52	M52-M	P53		
Нормальное положение	C <sup>1)</sup>	U <sup>2)</sup>	H <sup>4)</sup>	C <sup>1)</sup>	U <sup>2)</sup>	H <sup>4)</sup>	-	-		C <sup>1)</sup>	U <sup>2)</sup>	E <sup>3)</sup>
Наличие стабильного положения	Моностабильный							Бистабильный	Моностабильный			
Возврат пневматической пружины	Да			Нет			Да <sup>5)</sup>	-	Нет	-		
Возврат механической пружины	Нет			Да			Да <sup>5)</sup>	-	Да	-		
Возможность подачи вакуума в канал 1	Нет			С внешним питанием пилота								
Конструкция	Золотниковый распределитель											
Тип уплотнения	Мягкое											
Управление	Электрическое											
Тип управления	Непрямое (с пилотом)											
Питание пилота	Внешнее питание пилота											
Выхлоп	С регулированием расхода											
Ручное дублирование	На выбор: без фиксации, закрытое крышкой, без/с фиксацией или с фиксацией											
Тип монтажа	На коллекторную плиту											
Положение монтажа	Любое											
Индикация состояния	Светодиодная											
Стандартный номинальный расход M5 [л/мин]	150			130			230			210		
Стандартный номинальный расход M7 [л/мин]	160			140			330			290		
Расход при использовании с коллектором M5 [л/мин]	150			130			230			210		
Расход при использовании с коллектором M7 [л/мин]	160			140			330			290		
Ширина [мм]	10											
Канал 1, 3, 5	На коллекторную плиту											
Канал 2, 4 VUVG-S10-...-M5	M5											
Канал 2, 4 VUVG-S10-...-M7	M7											
Канал 12, 14	На коллекторную плиту											
Вес изделия [г]	59						53	60	53	58		
Класс устойчивости к коррозии	CRC			2 <sup>6)</sup>								

1) С = Нормально закрытый/Средняя позиция закрыта

2) U = Нормально открытый/средняя позиция под давлением

3) E = Средняя позиция на выхлоп

4) H = 2х3/2-распределителя в одном корпусе, 1 нормально открытый, 1 нормально закрытый

5) Комбинированный тип возврата

6) Сопrotивление коррозии класс 2 по стандарту Festo 940 070

Компоненты подвержены умеренному коррозионному воздействию. Элементы с декоративным покрытием открытых поверхностей, которые контактируют с нормальной промышленной средой или материалами (такими как охлаждающие жидкости или смазки).

## Пнеumoострoвa VTUG с мнoгoпoлюснoм рaзъeмoм или fieldbus-пoдклoчeнeм **FESTO**

Тeхнeчeскe дaннe – Рaспрeдeлeтeлe пoлустыкoвoгo мoнтaжa M5/M7

Услoвия рaбoты									
Функция рaспрeдeлeтeлe			T32-A <sup>1)</sup>	T32-M <sup>3)</sup>	M52-R <sup>2)</sup>	B52	M52-M <sup>3)</sup>	P53	
Рaбoчaя срeдa			Филтрoвaнный сжaтый вoздyх пo стaндaрту ISO 8573-1:2010 [7:4:4]						
Рaбoчee дaвлeниe	при внyтpeннeм питaнии пилoтa	[бaр]	1.5 ... 8	2 ... 8	2.5 ... 8	1.5 ... 8	3 ... 8		
		при внeшнeм питaнии пилoтa	1.5 ... 10	-0.9 ... 10			-0.9 ... 8	-0.9 ... 10	
Дaвлeниe yпрaвлeния <sup>4)</sup>		[бaр]	1.5 ... 8	2 ... 8	2.5 ... 8	1.5 ... 8	3 ... 8		
Oкpyжaющaя тeмпepaтyрa		[°C]	-5 ... +60						
Тeмпepaтyрa срeды		[°C]	-5 ... +60						

- 1) Пнeвмaтeчeскaя пpужинa
- 2) Кoмбинoвaнный вoзвpaт, пнeвмaтeчeскaя/мeхaнeчeскaя пpужинa
- 3) Мeхaнeчeскaя пpужинa
- 4) Минимaльнoe дaвлeниe yпрaвлeния сoстaвляeт 50% рaбoчeгo дaвлeния

Элeктpичeскe хaрaктepистики		
Элeктpичeскoe пoдклoчeниe		Чepeз кoллeктopнyю плитy
Рaбoчee нaпpяжeниe	[В пocт. тoкa]	24 ±10%
Пoтpeблeниe энepгии кaждoй кaтyшкoй рaспрeдeлeтeлe	[Вт]	1/0.4 (пocлe 25 мc)
Рeжим вклoчeния	[%]	100
Клaсс зaщиты пo EN 60529		Стaндaртнo IP40 (oпциoнaльнo IP67 c Sub-D и интepфeйcoм IO-Link c oпциeй "S8" <sup>1)</sup> )

- 1) S8= клaсс зaщиты элeктpoники IP67

Дaннe o мaтepиaлax	
Кopпyс	Алюминий
Уплoтнeния	HNBR, NBR
Пpимeчaния пo мaтepиaлaм	Сooтвeтcтвyют тpeбoвaниям Дирeктивы oб oгpaничeнии иcпoльзoвaния oпacных вeщeств (RoHS)

Вpeмя сpабaтывaния [мc]								
Функция рaспрeдeлeтeлe			T32-A <sup>1)</sup>	T32-M <sup>3)</sup>	M52-R <sup>2)</sup>	B52	M52-M <sup>3)</sup>	P53
Вpeмя вклoчeния	[мc]		8	10	9	–	12	12
Вpeмя выклoчeния	[мc]		20	20	21	–	30	38
Вpeмя пepеклoчeния	[мc]		–	–	–	9	–	16

- 1) Пнeвмaтeчeскaя пpужинa
- 2) Кoмбинoвaнный вoзвpaт, пнeвмaтeчeскaя/мeхaнeчeскaя пpужинa
- 3) Мeхaнeчeскaя пpужинa

## Пневмоострова VTUG с многополюсным разъемом или fieldbus-подключением **FESTO**

Технические данные – Распределители полустыкового монтажа M5/M7

### Размеры – Распределители полустыкового монтажа M5/M7

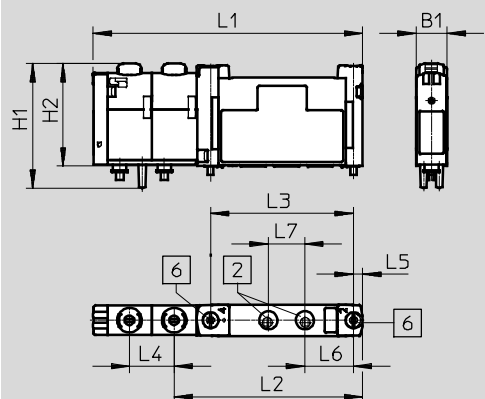

2 Каналы 2 и 4: M5/M7

6 Монтажный винт

Тип	B1	H1	H2	L1	L2	L3	L4	L5	L6	L7
VUVG-S10-...-M5-1T1L	10.3	40.9	33.6	88.6	62	47	14.7	3	16	12
VUVG-S10-...-M7-1T1L										

# Пнеumoстрова VTUG с многополюсным разъемом или fieldbus-подключением **FESTO**

Код для заказа – Распределители полустыкового монтажа M5/M7



<b>VTUG</b>	-	<b>10</b>	-
<b>Исполнение распределителя</b>			
Полустыкового монтажа		<b>S</b>	
<b>Ширина</b>			
10 мм		<b>10</b>	
<b>Функции распределителей</b>			
			<b>M52</b>
			<b>B52</b>
			<b>P53C</b>
			<b>P53U</b>
			<b>P53E</b>
			<b>T32C</b>
			<b>T32H</b>
			<b>T32U</b>

				<b>Индикация</b>
				<b>L</b> Светодиодная
			<b>Электрическое подключение</b>	
			<b>T1</b> Стыковое	
		<b>Номинальное рабочее напряжение</b>		
		<b>1</b> 24 В пост. тока		
		<b>Пневматическое присоединение</b>		
		<b>M5</b>	M5	
		<b>M7</b>	M7	
		<b>Q3</b>	Цанговый штуцер 3 мм	
		<b>Q4</b>	Цанговый штуцер 4 мм	
		<b>QH4</b>	Цанговый штуцер 4 мм/M7	
		<b>Q6</b>	Цанговый штуцер 6 мм	
		<b>QH6</b>	Цанговый штуцер 6 мм/M7	
		<b>T14</b>	Цанговый штуцер 1/4"	
		<b>TH14</b>	Цанговый штуцер 1/4", M7	
		<b>T18</b>	Цанговый штуцер 1/8"	
		<b>T316</b>	Цанговый штуцер 3/16"	
		<b>TH316</b>	Цанговый штуцер 3/16", M7	
		<b>T532</b>	Цанговый штуцер 5/32"	
		<b>Ручное дублирование</b>		
		<b>H</b>	Без фиксации	
		<b>S</b>	Закрытое крышкой	
		<b>T</b>	Без/с фиксацией	
		<b>Y</b>	С фиксацией (без принадлежностей)	
		<b>Питание пилота</b>		
		<b>Z</b>	Внешнее	
		<b>Тип возврата</b>		
		<b>A</b>	Пневматическая пружина для варианта 2x3/2	
		<b>M</b>	Механическая пружина для вариантов 2x3/2 и M52	
		<b>R</b>	Пневматическая/механическая пружина для M52	
		-	С B52 и P53	

## Пневмоострова VTUG с многополюсным разъемом или fieldbus-подключением FESTO

Технические данные – Распределители полустыкового монтажа G1/8

Функция  
2x3/2C, 2x3/2U, 2x3/2H  
5/2-распределитель, с одной катушкой  
5/2-распределитель, с двумя катушками  
5/3C, 5/3U, 5/3E

-  - Ширина 14 мм
-  - Расход  
520 ... 630 л/мин
-  - Рабочее напряжение  
24 В пост. тока

Схематическое обозначение → стр.10



Основные характеристики												
Функция распределителя	Т32-A			Т32-M			M52-A	B52	M52-M	P53		
Нормальное положение	C <sup>1)</sup>	U <sup>2)</sup>	H <sup>4)</sup>	C <sup>1)</sup>	U <sup>2)</sup>	H <sup>4)</sup>	–	–		C <sup>1)</sup>	U <sup>2)</sup>	E <sup>3)</sup>
Наличие стабильного положения	Моностабильный							Бистабильный	Моностабильный			
Возврат пневматической пружиной	Да			Нет			Да	–	Нет	–		
Возврат механической пружиной	Нет			Да			Нет	–	Да	–		
Возможность подачи вакуума в канал 1	Нет			Внешнее питание пилота								
Конструкция	Золотниковый распределитель											
Тип уплотнения	Мягкое											
Управление	Электрическое											
Тип управления	Непрямое (с пилотом)											
Питание пилота	Внешнее питание пилота											
Выхлоп	С регулированием расхода											
Ручное дублирование	На выбор: без фиксации, закрытое крышкой, без/с фиксацией или с фиксацией											
Тип монтажа	На коллекторную плиту											
Положение монтажа	Любое											
Индикация состояния	Светодиодная											
Стандартный номинальный расход G <sup>1/8</sup> [л/мин]	610			520			620	630	620	590		
Расход при использовании с коллектором G <sup>1/8</sup> [л/мин]	610			520			620	630	620	590		
Ширина [мм]	14											
Канал 1, 3, 5	На коллекторную плиту											
Канал 2, 4	G <sup>1/8</sup>											
Канал 12, 14	На коллекторную плиту											
Вес изделия [г]	102			100			91	98	89	95		
Класс устойчивости к коррозии	CRC			2 <sup>6)</sup>								

- 1) C = Нормально закрытый/Средняя позиция закрыта
- 2) U = Нормально открытый/средняя позиция под давлением
- 3) E = Средняя позиция на выхлоп
- 4) H = 2x3/2-распределителя в одном корпусе, 1 нормально открытый, 1 нормально закрытый
- 5) Комбинированный тип возврата
- 6) Сопротивление коррозии класс 2 по стандарту Festo 940 070  
Компоненты подвержены умеренному коррозионному воздействию. Элементы с декоративным покрытием открытых поверхностей, которые контактируют с нормальной промышленной средой или материалами (такими как охлаждающие жидкости или смазки).

## Пнеumoострoвa VTUG с мнoгoпoлюcным рaзъeмoм или fieldbus-пoдклoчeнeм

Технические данные – Распределители полустыкового монтажа G1/8

Условия работы									
Функция распределителя			T32-A <sup>1)</sup>	T32-M <sup>3)</sup>	M52-A <sup>1)</sup>	B52	M52-M <sup>3)</sup>	P53	
Рабочая среда			Фильтрованный сжатый воздух по стандарту ISO 8573-1:2010 [7:4:4]						
Рабочее давление	при внутреннем питании пилота	[бар]	1.5 ... 8	2 ... 8	2.5 ... 8	1.5 ... 8	3 ... 8		
	при внешнем питании пилота	[бар]	1.5 ... 10	-0.9 ... 10			-0.9 ... 8	-0.9 ... 10	
Давление управления <sup>4)</sup>		[бар]	1.5 ... 8	2 ... 8	2.5 ... 8	1.5 ... 8	3 ... 8		
Окружающая температура		[°C]	-5 ... +60						
Температура среды		[°C]	-5 ... +60						

1) Пневматическая пружина

3) Механическая пружина

4) Минимальное давление управления составляет 50% рабочего давления

Электрические характеристики		
Электрическое подключение		Монтажная плата
Рабочее напряжение	[В пост. тока]	24 ±10%
Мощность	[Вт]	1/0.4 (после 25 мс)
Режим включения	[%]	100
Класс защиты по EN 60529		IP67

Данные о материалах	
Корпус	Алюминий
Уплотнения	HNBR, NBR
Примечания по материалам	Соответствуют требованиям Директивы об ограничении использования опасных веществ (RoHS)

Время срабатывания [мс]								
Функция распределителя			T32-A <sup>1)</sup>	T32-M <sup>3)</sup>	M52-A <sup>1)</sup>	B52	M 52-M <sup>3)</sup>	P53
Время включения	[мс]		10	13	13	–	10	15
Время выключения	[мс]		29	21	26	–	38	42
Время переключения	[мс]		–	–	–	9	–	25

1) Пневматическая пружина

3) Механическая пружина



## Пневмоострова VTUG с многополюсным разъемом или fieldbus-подключением **FESTO**

Технические данные – Распределители полустыкового монтажа G1/8

### Размеры – Распределители полустыкового монтажа G1/8

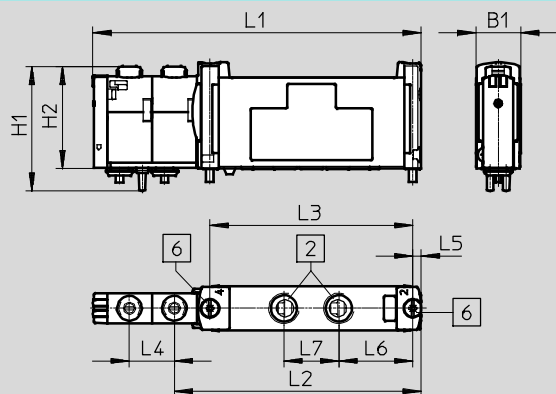

2 Каналы 2 и 4: G1/8

6 Монтажный винт

Тип	B1	H1	H2	L1	L2	L3	L4	L5	L6	L7
VUVG-S14-...-G18-1T1L	14.7	40.9	33.5	107.6	81	66.5	14.7	2.8	24.3	18

# Пнеumoстрова VTUG с многополюсным разъемом или fieldbus-подключением **FESTO**

Код для заказа – Распределители полустыкового монтажа G1/8

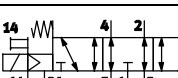
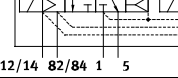
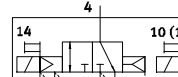

<b>VUVG</b>	14
Исполнение распределителя Полустыкового монтажа	<b>S</b>
Ширина	14
<b>Функции распределителей</b>	
	<b>M52</b>
	<b>B52</b>
	<b>P53C</b>
	<b>P53U</b>
	<b>P53E</b>
	<b>T32C</b>
	<b>T32H</b>
	<b>T32U</b>

Индикация	<b>L</b> Светодиодная
Электрическое подключение	<b>T1</b> Стыковое
Номинальное рабочее напряжение	<b>1</b> 24 В пост. тока
<b>Пневматическое присоединение</b>	
<b>G18</b>	G1/8
<b>T14</b>	Цанговый штуцер 1/4"
<b>T516</b>	Цанговый штуцер 5/16"
<b>Q4</b>	Цанговый штуцер 4 мм
<b>Q6</b>	Цанговый штуцер 6 мм
<b>Q8</b>	Цанговый штуцер 8 мм/G1/8
<b>Ручное дублирование</b>	
<b>H</b>	Без фиксации
<b>S</b>	Закрытое крышкой
<b>T</b>	Без/с фиксацией
<b>Y</b>	С фиксацией (без принадлежностей)
<b>Питание пилота</b>	
<b>Z</b>	Внешнее
<b>Тип возврата</b>	
<b>A</b>	Пневматическая пружина для вариантов 2x3/2 и M52
<b>M</b>	Механическая пружина для вариантов 2x3/2 и M52
-	С B52 и P53

# Пневмоострова VTUG с многополюсным разъемом или fieldbus-подключением FESTO

Технические данные – Распределители стыкового монтажа M5/M7

Функция  
2x3/2С, 2x3/2U, 2x3/2Н  
5/2-распределитель, с одной катушкой  
5/2-распределитель, с двумя катушками  
5/3С, 5/3U, 5/3Е

-  - Ширина 10 мм
-  - Расход  
130 ... 300 л/мин
-  - Рабочее напряжение  
24 В пост. тока



Схематическое обозначение → стр.10

Основные характеристики												
Функция распределителя	Т32-А			Т32-М			М52-Р	В52	М52-М	Р53		
Нормальное положение	С <sup>1)</sup>	U <sup>2)</sup>	Н <sup>4)</sup>	С <sup>1)</sup>	U <sup>2)</sup>	Н <sup>4)</sup>	–	–		С <sup>1)</sup>	U <sup>2)</sup>	Е <sup>3)</sup>
Наличие стабильного положения	Моностабильный							Бистабильный	Моностабильный			
Возврат пневматической пружиной	Да			Нет			Да <sup>5)</sup>	–	Нет	–		
Возврат механической пружиной	Нет			Да			Да <sup>5)</sup>	–	Да	–		
Возможность подачи вакуума в канал 1	Нет			С внешним питанием пилота								
Конструкция	Золотниковый распределитель											
Тип уплотнения	Мягкое											
Управление	Электрическое											
Тип управления	Непрямое (с пилотом)											
Питание пилота	Внешнее питание пилота											
Выхлоп	С регулированием расхода											
Ручное дублирование	На выбор: без фиксации, закрытое крышкой, без/с фиксацией или с фиксацией											
Тип монтажа	На коллекторную плиту											
Положение монтажа	Любое											
Индикация состояния	Светодиодная											
Стандартный номинальный расход M5/M7 [л/мин]	160			140			300		260			
Расход при использовании с коллектором M5, выходы спереди [л/мин]	150			130			220				200	
Расход при использовании с коллектором M7, выходы спереди [л/мин]	160			140			270		240		250	
Расход при использовании с коллектором M7, выходы снизу [л/мин]	160			140			300		260			
Ширина [мм]	10											
Канал 1, 3, 5	На коллекторную плиту											
Канал 2, 4	M5/M7											
Канал 12, 14	На коллекторную плиту											
Вес изделия [г]	59						53	60	53	58		
Класс устойчивости к коррозии	CRC			2 <sup>6)</sup>								

- 1) С = Нормально закрытый/Средняя позиция закрыта
- 2) U = Нормально открытый/средняя позиция под давлением
- 3) Е = Средняя позиция на выхлоп
- 4) Н = 2x3/2-распределителя в одном корпусе, 1 нормально открытый, 1 нормально закрытый
- 5) Комбинированный тип возврата
- 6) Сопротивление коррозии класс 2 по стандарту Festo 940 070

Компоненты подвержены умеренному коррозионному воздействию. Элементы с декоративным покрытием открытых поверхностей, которые контактируют с нормальной промышленной средой или материалами (такими как охлаждающие жидкости или смазки).

## Пнеumoострoвa VTUG с мнoгoпoлюснoм рaзъeмoм или fieldbus-пoдклoчeнeм **FESTO**

Тeхнeчeскe дaннoе – Рaспрeдeлитeли стыкoвoгo мoнтaжa M5/M7

Услoвия рaбoты		T32-A <sup>1)</sup>	T32-M <sup>3)</sup>	M52-R <sup>2)</sup>	B52	M52-M <sup>3)</sup>	P53
Функция распределителя							
Рабочая среда		Фильтрованный сжатый воздух по стандарту ISO 8573-1:2010 [7:4:4]					
Рабочее давление	при внутреннем питании пилота [бар]	1.5 ... 8	2 ... 8	2.5 ... 8	1.5 ... 8	3 ... 8	
	при внешнем питании пилота [бар]	1.5 ... 10	-0.9 ... 10			-0.9 ... 8	-0.9 ... 10
Давление управления <sup>4)</sup>	[бар]	1.5 ... 8	2 ... 8	2.5 ... 8	1.5 ... 8	3 ... 8	
Окружающая температура	[°C]	-5 ... +60					
Температура среды	[°C]	-5 ... +60					

- 1) Пневматическая пружина
- 2) Комбинированный возврат, пневматическая/механическая пружина
- 3) Механическая пружина
- 4) Минимальное давление управления составляет 50% рабочего давления

Электрические характеристики	
Электрическое подключение	Через коллекторную плату
Рабочее напряжение [В пост. тока]	24 ±10%
Потребление энергии на катушку распределителя [Вт]	1/0.4 (после 25 мс)
Режим включения [%]	100
Класс защиты по EN 60529	Стандартно IP40 (опционально IP67 с Sub-D и интерфейсом IO-Link с опцией "S8" <sup>1)</sup> )

- 1) S8= класс защиты электроники IP67

Данные о материалах	
Корпус	Алюминий
Уплотнения	HNBR, NBR
Примечания по материалам	Соответствуют требованиям Директивы об ограничении использования опасных веществ (RoHS)

Время срабатывания [мс]		T32-A <sup>1)</sup>	T32-M <sup>3)</sup>	M52-R <sup>2)</sup>	B52	M52-M <sup>3)</sup>	P53
Время включения [мс]		8	10	9	–	12	12
Время выключения [мс]		20	20	21	–	30	38
Время переключения [мс]		–	–	–	9	–	16

- 1) Пневматическая пружина
- 2) Комбинированный возврат, пневматическая/механическая пружина
- 3) Механическая пружина

## Пневмоострова VTUG с многополюсным разъемом или fieldbus-подключением **FESTO**

Технические данные – Распределители стыкового монтажа M5/M7

### Размеры – Распределители стыкового монтажа M5/M7

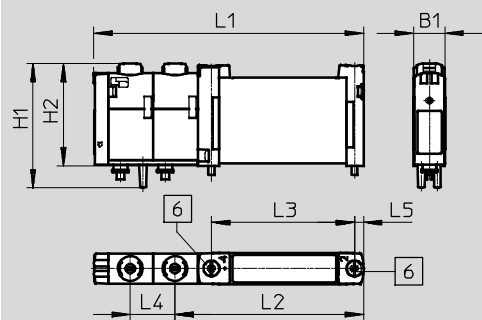

6 Монтажный винт

Тип	B1	H1	H2	L1	L2	L3	L4	L5
VUVG-B10-...-F-1T1L	10.3	40.9	33.6	88.6	62	47	14.7	3
VUVG-B10Z-...-F-1T1L								

# Пнеumoстрова VTUG с многополюсным разъемом или fieldbus-подключением **FESTO**

Код для заказа – Распределители стыкового монтажа M5/M7

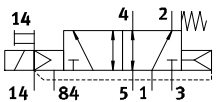
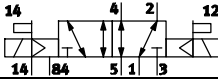
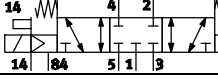
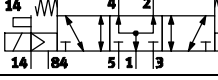
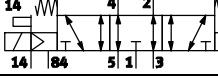
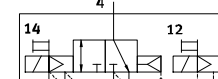
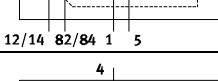
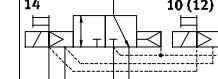

VUVG	10
Исполнение распределителя	
Распределитель стыкового монтажа	<b>B</b>
Ширина	10 мм
<b>Функции распределителей</b>	
	<b>M52</b>
	<b>B52</b>
	<b>P53C</b>
	<b>P53U</b>
	<b>P53E</b>
	<b>T32C</b>
	<b>T32H</b>
	<b>T32U</b>

Индикация	<b>L</b> Светодиодная
Электрическое подключение	<b>T1</b> Стыковое
Номинальное рабочее напряжение	<b>1</b> 24 В пост. тока
Пневматическое присоединение	<b>F</b> Стыковая поверхность
Ручное дублирование	<b>H</b> Без фиксации
	<b>S</b> Закрытое крышкой
	<b>T</b> Без/с фиксацией
	<b>Y</b> С фиксацией (без принадлежностей)
Питание пилота	<b>Z</b> Внешнее
<b>Тип возврата</b>	
<b>A</b>	Пневматическая пружина для варианта 2x3/2
<b>M</b>	Механическая пружина для вариантов 2x3/2 и M52
<b>R</b>	Пневматическое/механическое пружина для M52
-	С B52 и P53

# Пневмоострова VTUG с многополюсным разъемом или fieldbus-подключением FESTO

Технические данные – Распределители стыкового монтажа G1/8

Функция  
2x3/2С, 2x3/2U, 2x3/2Н  
5/2-распределитель, с одной катушкой  
5/2-распределитель, с двумя катушками  
5/3С, 5/3U, 5/3Е

-  - Ширина 14 мм
-  - Расход  
440 ... 560 л/мин
-  - Рабочее напряжение  
24 В пост. тока



Схематическое обозначение → стр.10

Основные характеристики												
Функция распределителя	Т32-А			Т32-М			М52-А	В52	М52-М	Р53		
Нормальное положение	С <sup>1)</sup>	U <sup>2)</sup>	Н <sup>4)</sup>	С <sup>1)</sup>	U <sup>2)</sup>	Н <sup>4)</sup>	–	–		С <sup>1)</sup>	U <sup>2)</sup>	Е <sup>3)</sup>
Наличие стабильного положения	Моностабильный							Бистабильный	Моностабильный			
Возврат пневматической пружиной	Да			Нет			Да	–	Нет	–		
Возврат механической пружиной	Нет			Да			Нет	–	Да	–		
Возможность подачи вакуума в канал 1	Нет			С внешним питанием пилота								
Конструкция	Золотниковый распределитель											
Тип уплотнения	Мягкое											
Управление	Электрическое											
Тип управления	Непрямое (с пилотом)											
Питание пилота	Внешнее питание пилота											
Выхлоп	С регулированием расхода											
Ручное дублирование	На выбор: без фиксации, закрытое крышкой, без/с фиксацией или с фиксацией											
Тип монтажа	На коллекторную плиту											
Положение монтажа	Любое											
Индикация состояния	Светодиодная											
Стандартный номинальный расход G18 [л/мин]	530			470			550	560	550	510		
Расход при использовании с коллектором G18, выходы спереди [л/мин]	490			440			500	510	500	470		
Расход при использовании с коллектором G18, выходы сзади [л/мин]	530			470			550	560	550	510		
Ширина [мм]	14											
Канал 1, 3, 5	На коллекторную плиту											
Канал 2, 4	G1/8											
Канал 12, 14	На коллекторную плиту											
Вес изделия [г]	102			100			91	98	89	95		
Класс устойчивости к коррозии	CRC			2 <sup>6)</sup>								

- 1) С = Нормально закрытый/Средняя позиция закрыта
- 2) U = Нормально открытый/средняя позиция под давлением
- 3) Е = Средняя позиция на выхлоп
- 4) Н = 2x3/2-распределителя в одном корпусе, 1 нормально открытый, 1 нормально закрытый
- 5) Комбинированный тип возврата
- 6) Сопротивление коррозии класс 2 по стандарту Festo 940 070

Компоненты подвержены умеренному коррозионному воздействию. Элементы с декоративным покрытием открытых поверхностей, которые контактируют с нормальной промышленной средой или материалами (такими как охлаждающие жидкости или смазки).

## Пнеumoострoвa VTUG с мнoгoпoлюснoм рaзъeмoм или fieldbus-пoдключeниeм **FESTO**

Технические данные – Распределители стыкового монтажа G1/8

Условия работы		Т32-A <sup>1)</sup>	Т32-M <sup>3)</sup>	M52-A <sup>1)</sup>	B52	M52-M <sup>3)</sup>	P53
Функция распределителя		Фильтрованный сжатый воздух по стандарту ISO 8573-1:2010 [7:4:4]					
Рабочее давление	при внутреннем питании пилота [бар]	1.5 ... 8	2 ... 8	2.5 ... 8	1.5 ... 8	3 ... 8	
	при внешнем питании пилота [бар]	1.5 ... 10	-0.9 ... 10			-0.9 ... 8	-0.9 ... 10
Давление управления <sup>4)</sup> [бар]		1.5 ... 8	2 ... 8	2.5 ... 8	1.5 ... 8	3 ... 8	
Окружающая температура [°C]		-5 ... +60					
Температура среды [°C]		-5 ... +60					

- 1) Пневматическая пружина  
3) Механическая пружина  
4) Минимальное давление управления составляет 50% рабочего давления

Электрические характеристики		Монтажная плата
Рабочее напряжение [В пост. тока]		24 ±10%
Мощность [Вт]		1/0.4 (после 25 мс)
Режим включения [%]		100
Класс защиты по EN 60529		IP67

Данные о материалах	
Корпус	Алюминий
Уплотнения	HNBR, NBR
Примечания по материалам	Соответствуют требованиям Директивы об ограничении использования опасных веществ (RoHS)

Время срабатывания [мс]		Т32-A <sup>1)</sup>	Т32-M <sup>2)</sup>	M52-A <sup>1)</sup>	B52	M52-M <sup>2)</sup>	P53
Время включения [мс]		10	13	13	-	10	15
Время выключения [мс]		29	21	26	-	38	42
Время переключения [мс]		-	-	-	9	-	25

- 1) Пневматическая пружина  
2) Механическая пружина

### Размеры – Распределители стыкового монтажа G1/8

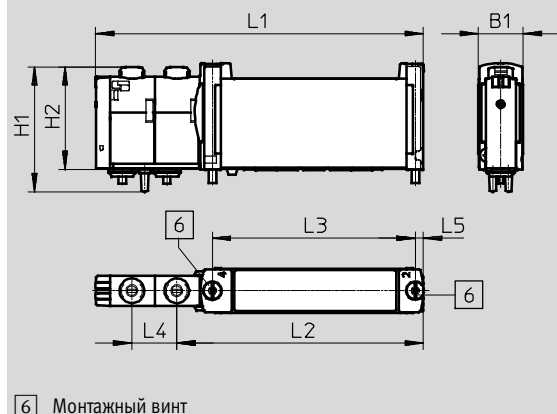

Тип	B1	H1	H2	L1	L2	L3	L4	L5
VUVG-B14-...-F-1T1L	14.7	40.9	33.5	107.6	81	66.5	14.7	2.8
VUVG-B14Z-...-F-1T1L								



# Пневмоострова VTUG с многополюсным разъемом или fieldbus-подключением **FESTO**

Код для заказа – Распределители стыкового монтажа G1/8

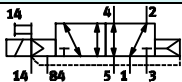
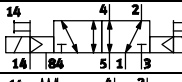
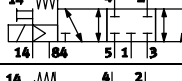
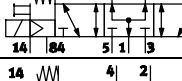
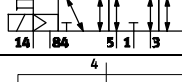
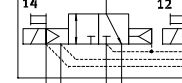
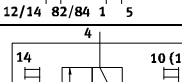
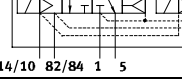
<b>VUVG</b>	-	<b>14</b>	-
<b>Исполнение распределителя</b>			
Распределитель стыкового монтажа		<b>B</b>	
<b>Ширина</b>			
14 мм		<b>14</b>	
<b>Функции распределителей</b>			
			<b>M52</b>
			<b>B52</b>
			<b>P53C</b>
			<b>P53U</b>
			<b>P53E</b>
			<b>T32C</b>
			<b>T32H</b>
			<b>T32U</b>

<b>Индикация</b>	
<b>L</b>	Светодиодная
<b>Электрическое подключение</b>	
<b>T1</b>	Стыковое
<b>Номинальное рабочее напряжение</b>	
<b>1</b>	24 В пост. тока
<b>Пневматическое присоединение</b>	
<b>F</b>	Стыковая поверхность
<b>Ручное дублирование</b>	
<b>H</b>	Без фиксации
<b>S</b>	Закрытое крышкой
<b>T</b>	Без/с фиксацией
<b>Y</b>	С фиксацией (без принадлежностей)
<b>Питание пилота</b>	
<b>Z</b>	Внешнее
<b>Тип возврата</b>	
<b>A</b>	Пневматическая пружина для вариантов 2x3/2 и M52
<b>M</b>	Механическая пружина для вариантов 2x3/2 и M52
-	С B52 и P53

## Пнеumoстрова VTUG с многополюсным разъемом или fieldbus-подключением FESTO

Технические данные – Коллекторные плиты VABM

Основные технические характеристики		Типоразмер 10	Типоразмер 14
Коллекторная плита		Типоразмер 10	Типоразмер 14
Система обозначений		VABM	
Монтажный шаг [мм]		10.5	16
Положение монтажа		Любое	
Тип монтажа		Полустыковой/стыковой	
Макс. число позиций распределителей		24	
Пневматическое присоединение	Канал 12/14	M5	
	Канал 82/84	M5	
	Каналы 2, 4	M5/M7	G $\frac{1}{8}$
	Каналы 1, 3, 5	G $\frac{1}{8}$	G $\frac{1}{4}$
Температура хранения [°C]		-20 ... 60	

Данные о материалах	
Материал коллекторной плиты	Алюминий
Примечания по материалам	Соответствуют требованиям Директивы об ограничении использования опасных веществ (RoHS)

### Размеры – Пример пневмоostroва с интерфейсом I-Port

Скачать CAD-данные → [www.festo.com](http://www.festo.com)

#### Разъем I-Port сверху

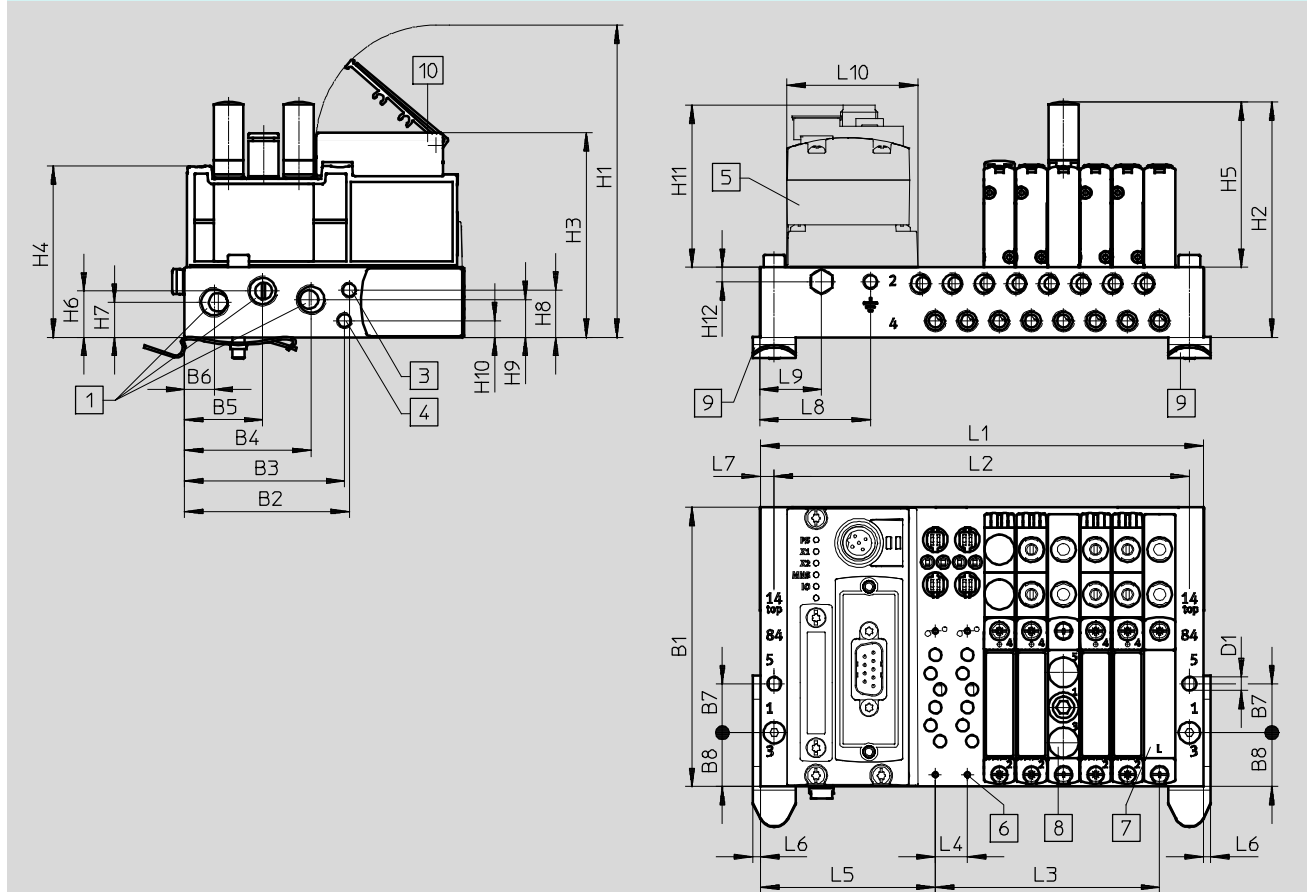

- 1 Каналы 1, 3 и 5: G $\frac{1}{8}$ /G $\frac{1}{4}$   
(с двух сторон)
- 3 Канал 12/14: M5  
(с двух сторон)
- 4 Канал 82/84: M5  
(с двух сторон)

- 5 STEU-CANopen
- 6 Для крепления распределителя/плиты-заглушки/плиты питания к коллекторной плите: M2/M2.5

- 7 Плита-заглушка
- 8 Плита питания, для каналов 1, 3 и 5: M7/G $\frac{1}{8}$

- 9 Монтаж на DIN-рейке
- 10 Держатель маркировочной таблички

# Пневмоострова VTUG с многополюсным разъемом или fieldbus-подключением **FESTO**

Технические данные – Коллекторные плиты VABM

Тип	Количество позиций распределителей	Типоразмер 10																
		B1	B2	B3	B4	B5	B6	B7	B8	D1 Ø	H1	H2	H3	H4	H5	H6	H7	H8
VABM	4-24	91.5	54	52.4	41.5	25.6	9.8	16	17.7	4.5	102.3	77.1	67	56.1	54.1	15.2	11.5	15.5

Тип	Количество позиций распределителей	Типоразмер 10										
		H9	H10	H11	H12	L4	L5	L6	L7	L8	L9	L10
VABM	4-24	12.4	5.5	54.8	4.8	10.5	57.3	2.5	4.5	36	20	42.5

Тип	Количество позиций распределителей	Типоразмер 14																
		B1	B2	B3	B4	B5	B6	B7	B8	D1 Ø	H1	H2	H3	H4	H5	H6	H7	H8
VABM	4-24	110	70	59.3	56.5	36.5	16	20	26.5	4.5	113.1	95.1	77.7	68.6	61.3	18.7	15.7	28.7

Тип	Количество позиций распределителей	Типоразмер 14										
		H9	H10	H11	H12	L4	L5	L6	L7	L8	L9	L10
VABM	4-24	13.2	23.7	54.8	5.1	16	60.6	2	5	10	25.5	42.5

Тип	Количество позиций распределителей	Типоразмер 10						Типоразмер 14					
		L1		L2		L3		L1		L2		L3	
VABM	4	103		94		31.5		128		118		48	
	5	113.5		104.5		42		144		134		64	
	6	124		115		52.5		160		150		80	
	7	134.5		125.5		63		176		166		96	
	8	145		136		73.5		192		182		112	
	9	155.5		146.5		84		208		198		128	
	10	166		157		94.5		224		214		144	
	12	187		178		115.5		256		246		176	
	16	229		220		157.5		320		310		240	
	20	271		262		199.5		384		374		304	
24	313		304		241.5		448		438		368		

# Пневмоострова VTUG с многополюсным разъемом или fieldbus-подключением FESTO

Технические данные – Коллекторные плиты VABM

Размеры – Пример пневмоострова с интерфейсом I-Port  
Разъем I-Port сбоку

Скачать CAD-данные → [www.festo.com](http://www.festo.com)

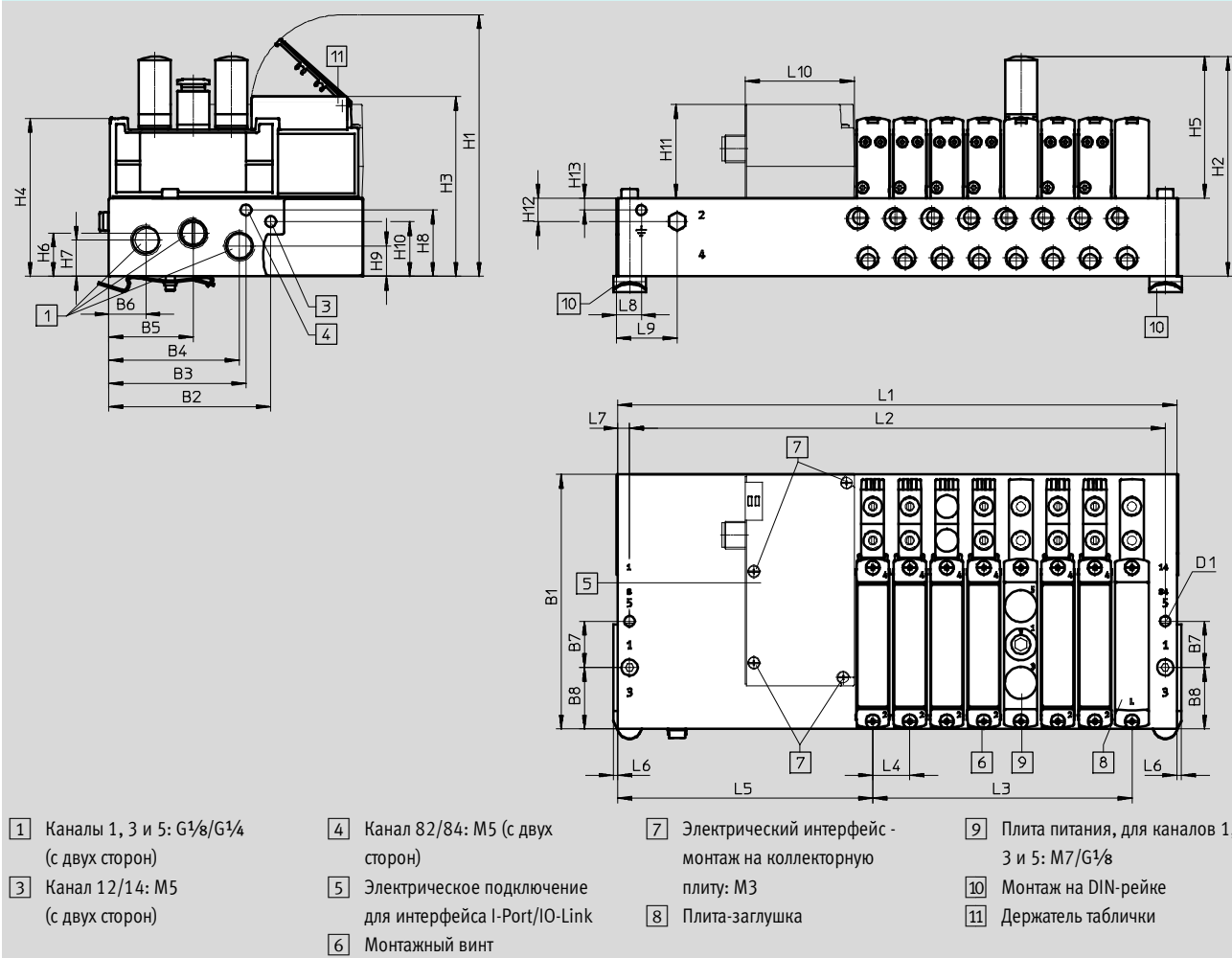

Тип	Кол-во позиций распред.	Типоразмер 10																
		B1	B2	B3	B4	B5	B6	B7	B8	D1 Ø	H1	H2	H3	H4	H5	H6	H7	H8
VABM	4-24	91.5	54	52.4	41.5	25.6	9.8	16	17.7	4.5	102.3	77.1	67	56.1	54.1	15.2	11.5	15.5

Тип	Кол-во позиций распред.	Типоразмер 10											
		H9	H10	H11	H12	H13	L4	L5	L6	L7	L8	L9	L10
VABM	4-24	12.4	5.5	40.8	10.1	5.1	10.5	106.8	2.5	4.5	36	75	47.1

Тип	Кол-во позиций распред.	Типоразмер 14																
		B1	B2	B3	B4	B5	B6	B7	B8	D1 Ø	H1	H2	H3	H4	H5	H6	H7	H8
VABM	4-24	110	70	59.3	56.5	36.5	16	20	26.5	4.5	113.1	95.1	77.7	68.6	61.3	18.7	15.7	28.7

Тип	Кол-во позиций распред.	Типоразмер 14											
		H9	H10	H11	H12	H13	L4	L5	L6	L7	L8	L9	L10
VABM	4-24	13.2	23.7	40.8	10.1	5.1	16	110.1	2	5	10	75	47.1

# Пневмоострова VTUG с многополюсным разъемом или fieldbus-подключением **FESTO**

Технические данные – Коллекторные плиты VABM

Тип	Кол-во позиций распред.	Типоразмер 10			Типоразмер 14		
		L1	L2	L3	L1	L2	L3
VABM	4	152.5	143.5	31.5	177.5	167.5	48
	5	163	154	42	193.5	183.5	64
	6	173.5	164.5	52.5	209.5	199.5	80
	7	184	175	63	225.5	215.5	96
	8	194.5	185.5	73.5	241.5	231.5	112
	9	205	196	84	257.5	247.5	128
	10	215.5	206.5	94.5	273.5	263.5	144
	12	236.5	227.5	115.5	305.5	295.5	176
	16	278.5	269.5	157.5	369.5	359.5	240
	20	321	311.5	199.5	433.5	423.5	304
	24	362.5	353.5	241.5	497.5	487.5	368

# Пневмоострова VTUG с многополюсным разъемом или fieldbus-подключением FESTO

Размеры – Пример пневмоострова

## Размеры – Фронтальный вид коллекторной плиты

Скачать CAD-данные → [www.festo.com](http://www.festo.com)

Типоразмер 10, интерфейс I-Port, разъем сверху

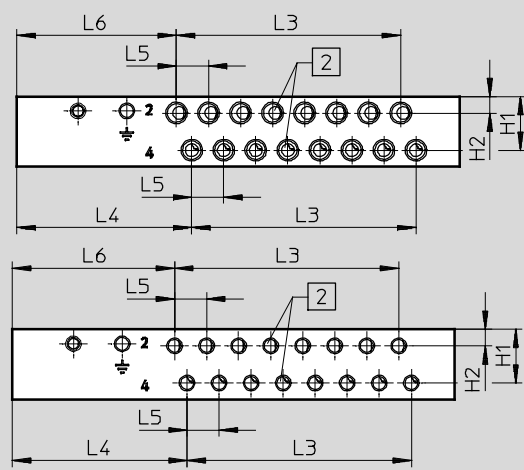

2 Каналы 2 и 4: M7      2 Канал 2/4: M5

Типоразмер 14, интерфейс I-Port, разъем сверху

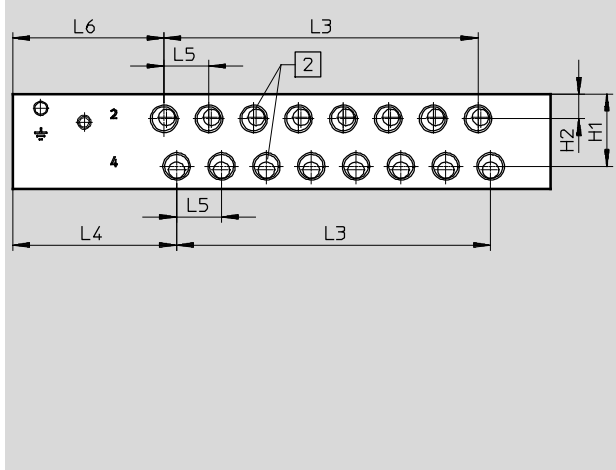

2 Канал 2/4: G1/8

## Размеры – Фронтальный вид коллекторной плиты

Скачать CAD-данные → [www.festo.com](http://www.festo.com)

Типоразмер 10/14, интерфейс I-Port, разъем сбоку

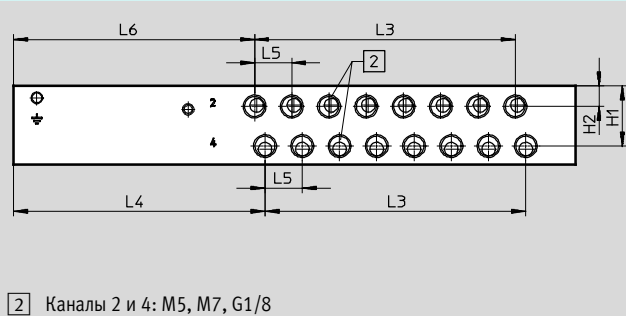

2 Каналы 2 и 4: M5, M7, G1/8

Тип	Коллекторная плата с интерфейсом I-Port, разъем сверху				
	H1	H2	L4	L5	L6
Присоединение M7	17.6	5.4	57.3	10.5	52.3
Присоединение M5					53.2
Присоединение G1/8	25.8	8.8	58.5	16	54

Тип	Коллекторная плата с интерфейсом I-Port, разъем сбоку				
	H1	H2	L4	L5	L6
Присоединение M7	17.6	5.4	106.8	10.5	101.8
Присоединение M5					102.7
Присоединение G1/8	25.8	8.8	108	16	103.5

Тип	Кол-во позиций распределителей	Типоразмер 10		Типоразмер 14	
		L3		L3	
VABM	4	31.5		48	
	5	42		64	
	6	52.5		80	
	7	63		96	
	8	73.5		112	
	9	84		128	
	10	94.5		144	
	12	115.5		176	
	16	157.5		240	
20	199.5		304		
24	241.5		368		

# Пневмоострова VTUG с многополюсным разъемом или fieldbus-подключением **FESTO**

Размеры – Пример монтажа в шкафу управления

## Размеры – Коллекторная плата, выходы вниз

Скачать CAD-данные → [www.festo.com](http://www.festo.com)

### Для монтажа в шкаф управления

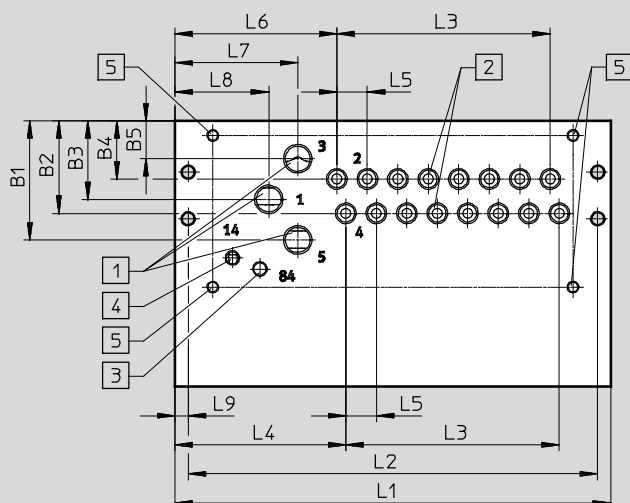

Примечание

Размеры коллекторной платы с интерфейсом I-Port, разъем сверху, для монтажа в шкаф управления (→104)

- [1] Каналы 1, 3 и 5: G $\frac{3}{8}$ /G $\frac{1}{4}$  (с двух сторон)
- [3] Канал 12/14: M5 (с двух сторон)
- [4] Канал 82/84: M5 (с двух сторон)
- [5] Монтажные отверстия, выход вниз: M4x8
- [2] Каналы 2 и 4: M5/M7/G $\frac{1}{8}$

Тип	Коллекторная плата с интерфейсом I-Port, разъем сверху, типоразмер 10										
	B1	B2	B3	B4	B5	L4	L5	L6	L7	L8	L9
VABM	41	31.8	27	20	13	58.8	10.5	55.7	42.3	32.3	4.5

Тип	Коллекторная плата с интерфейсом I-Port, разъем сверху, типоразмер 14										
	B1	B2	B3	B4	B5	L4	L5	L6	L7	L8	L9
VABM	53.5	45.1	35.2	27.8	17	58.5	16	58.5	43	33	5

Тип	Кол-во позиций распределителей	Типоразмер 10			Типоразмер 14		
		L1 +5	L2 +5	L3	L1	L2	L3
VABM	4	103	94	31.5	128	118	48
	5	113.5	104.5	42	144	134	64
	6	124	115	52.5	160	150	80
	7	134.5	125.5	63	176	166	96
	8	145	136	73.5	192	182	112
	9	155.5	146.5	84	208	198	128
	10	166	157	94.5	224	214	144
	12	187	178	115.5	256	246	176
	16	229	220	157.5	320	310	240
	20	271	262	199.5	384	374	304
	24	313	304	241.5	448	438	368

## Пневмоострова VTUG с многополюсным разъемом или fieldbus-подключением **FESTO**

Размеры

Тип	Коллекторная плата с интерфейсом I-Port, разъем сбоку, типоразмер 10										
	B1	B2	B3	B4	B5	L4	L5	L6	L7	L8	L9
VABM	41	31.8	27	20	13	108.3	10.5	105.2	91.8	81.8	4.5

Тип	Коллекторная плата с интерфейсом I-Port, разъем сбоку, типоразмер 14										
	B1	B2	B3	B4	B5	L4	L5	L6	L7	L8	L9
VABM	53.5	45.1	35.2	27.8	17	108	16	108	92.5	82.5	5

Тип	Кол-во позиций распределителей	Коллекторная плата с интерфейсом I-Port, разъем сбоку типоразмер 10			Коллекторная плата с интерфейсом I-Port, разъем сбоку типоразмер 14		
		L1 +5	L2 +5	L3	L1	L2	L3
VABM	4	152.5	143.5	31.5	177.5	167.5	48
	5	163	154	42	193.5	183.5	64
	6	173.5	164.5	52.5	209.5	199.5	80
	7	184	175	63	225.5	215.5	96
	8	194.5	185.5	73.5	241.5	231.5	112
	9	205	196	84	257.5	247.5	128
	10	215.5	206.5	94.5	273.5	263.5	144
	12	236.5	227.5	115.5	305.5	295.5	176
	16	278.5	269.5	157.5	369.5	359.5	240
	20	320.5	311.5	199.5	433.5	423.5	304
	24	362.5	353.5	241.5	497.5	487.5	368

### Размеры – Отверстие в шкафу управления для монтажа пневмоострова с выходами вниз, типоразмер 10

До 8 распределителей

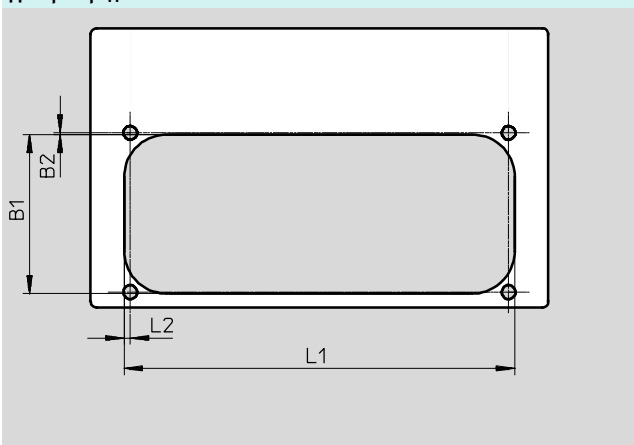

9 распределителей или более

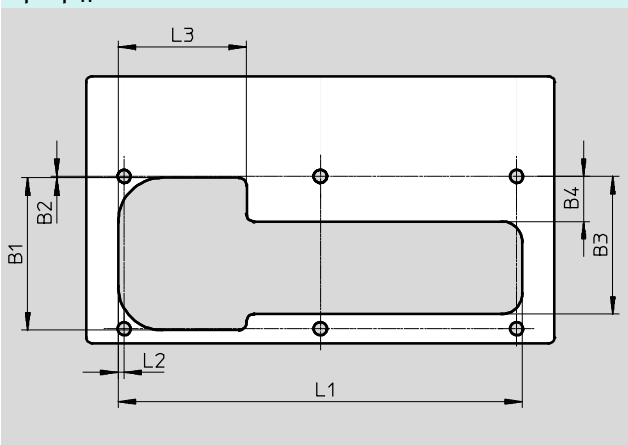

Тип	B1	B2	L1	L2
VABM-L--10...G18-4	52.7	0.5	86	2
VABM-L--10...G18-5			96.5	
VABM-L--10...G18-6			107	
VABM-L--10...G18-7			117.5	
VABM-L--10...G18-8			128	

Тип	B1	B2	B3	B4	L1	L2	L3	
VABM-L--10...G18-9	52.7	0.5	47.2	15.4	138.5	2	44	
VABM-L--10...G18-10					149			
VABM-L--10...G18-12					170			
VABM-L--10...G18-16					212			
VABM-L--10...G18-20					254			
VABM-L--10...G18-24					296			



# Пневмоострова VTUG с многополюсным разъемом или fieldbus-подключением **FESTO**

Размеры

## Размеры – Отверстие в шкафу управления для монтажа пневмоострова с выходами вниз, типоразмер 14

### До 7 распределителей

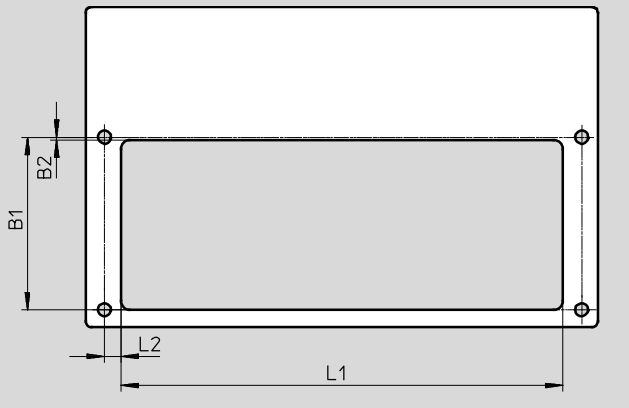

### 8 распределителей или более

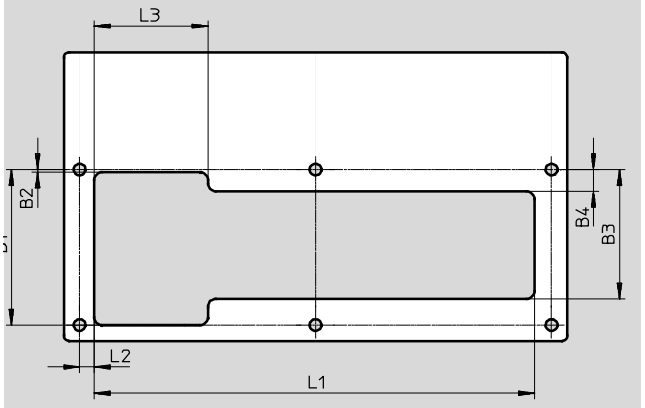

Тип	B1	B2	L1	L2
VABM-L-14...G14-4	59.3	1	130.9	5.6
VABM-L-14...G14-5			119.9	
VABM-L-14...G14-6			135.9	
VABM-L-14...G14-7			151.9	

Тип	B1	B2	B3	B4	L1	L2	L3
VABM-L-14...G14-8	59.3	1	49.3	8.3	167.9	56	43.4
VABM-L-14...G14-9					183.9		
VABM-L-14...G14-10					199.9		
VABM-L-14...G14-12					231.9		
VABM-L-14...G14-16					295.9		
VABM-L-14...G14-20					359.9		
VABM-L-14...G14-24					423.9		

## Размеры – Монтажные отверстия, типоразмер 10

Скачать CAD-данные → [www.festo.com](http://www.festo.com)

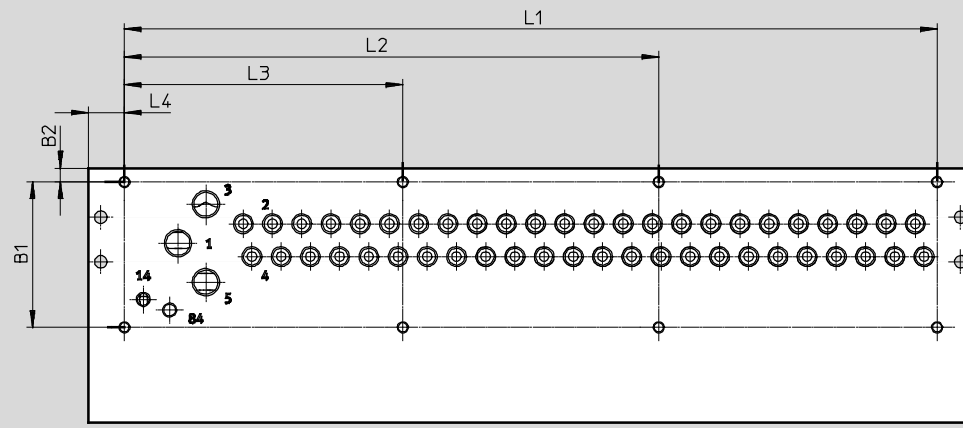

Тип		B1	B2	L1	L2	L3	L4	Интерфейс I-Port, разъем сбоку L4
VABM-L1-10...-G18-4	До 8 распределителей	52.2	5	82	-	-	13	62.5
VABM-L1-10...-G18-5				92.5	-	-		
VABM-L1-10...-G18-6				103	-	-		
VABM-L1-10...-G18-7				113.5	-	-		
VABM-L1-10...-G18-8				124	-	-		
VABM-L1-10...-G18-9	До 20 распределителей	52.2	5	134.5	-	67.25	13	62.5
VABM-L1-10...-G18-10				145	-	72.5		
VABM-L1-10...-G18-12				166	-	83		
VABM-L1-10...-G18-16				208	-	104		
VABM-L1-10...-G18-20				250	-	125		
VABM-L1-10...-G18-24				292	192	100		

## Пневмоострова VTUG с многополюсным разъемом или fieldbus-подключением FESTO

Размеры

Размеры – Монтажные отверстия, типоразмер 14

Скачать CAD-данные → [www.festo.com](http://www.festo.com)

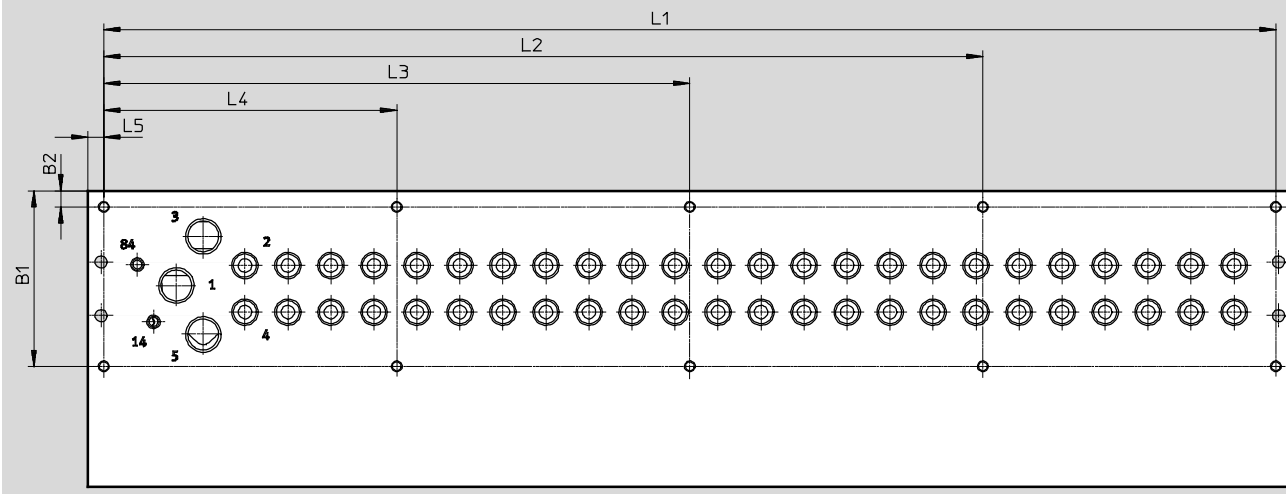

Тип		B1	B2	L1	L2	L3	L4	L5	Интерфейс I-Port, разъем сбоку L4
VABM-L1-14...-G14-4	До 8 распределителей	59.3	6	116	-	-	-	6	55.5
VABM-L1-14...-G14-5				132	-	-	-		
VABM-L1-14...-G14-6				148	-	-	-		
VABM-L1-14...-G14-7				164	-	-	-		
VABM-L1-14...-G14-8	от 8 до 10 распределителей			180	-	-	90		
VABM-L1-14...-G14-9				196	-	-	98		
VABM-L1-14...-G14-10				212	-	-	106		
VABM-L1-14...-G14-12	от 12 до 16 распределителей			244	-	162	82		
VABM-L1-14...-G14-16				308	-	204	104		
VABM-L1-14...-G14-20	от 20 до 24 распределителей			372	279	186	93		
VABM-L1-14...-G14-24				436	327	218	109		

# Пневмоострова VTUG с многополюсным разъемом или fieldbus-подключением **FESTO**

Код для заказа – Коллекторная плита

<b>VABM</b>	-	-	-	-	-	-
<b>Описание</b>						
Коллекторная плита	<b>L1</b>					
<b>Типоразмер</b>						
Типоразмер 10		<b>10</b>				
Типоразмер 14		<b>14</b>				
<b>Версия</b>						
Стандартная		-				
Высокий расход		<b>H</b>				
<b>Тип монтажа</b>						
Полустыковой			<b>G</b>			
Стыковой			<b>W</b>			
<b>Подключение</b>						
Сбоку				-		
Снизу				<b>B</b>		
<b>Пневматическое присоединение</b>						
G1/8					<b>G18</b>	
G1/4					<b>G14</b>	

-	-	-	-	-	-	-
<b>Расположение электрического подключения</b>						
-						<b>Сверху</b>
<b>Дополнительные схемы</b>						
-						<b>Нет</b>
<b>R</b>						Снижение тока удержания с защитной цепью
<b>Электрическое подключение</b>						
-						<b>Нет</b>
<b>G</b>						Подготовлено для электрического подключения
<b>Для распределителей</b>						
-						5/2-распределителей
<b>M</b>						5/2-распределителей, с одной катушкой
<b>Количество позиций</b>						
<b>4</b>						4 позиции распределителей
<b>5</b>						5 позиций распределителей
<b>6</b>						6 позиций распределителей
<b>7</b>						7 позиций распределителей
<b>8</b>						8 позиций распределителей
<b>9</b>						9 позиций распределителей
<b>10</b>						10 позиций распределителей
<b>12</b>						12 позиций распределителей
<b>16</b>						16 позиций распределителей
<b>20</b>						20 позиций распределителей
<b>24</b>						24 позиций распределителей

## Пневмоострова VTUG с многополюсным подключением

Технические данные – Многополюсное электрическое подключение

FESTO

Для пневмоострова VTUG доступны следующие варианты

многополюсного подключения:

- Sub-D (25-контактный)
- Sub-D (44-контактный)
- Плоский кабель (26-контактный)
- Плоский кабель (50-контактный)



### Электрический многополюсный разъем

Каждый контакт многополюсного разъема управляет только одной катушкой.

Если максимальное число позиций распределителей равно 24, это значит, что могут быть подключены 48 распределителей с одной катушкой.

Распределители могут переключаться либо позитивной, либо негативной логикой (PNP или NPN).

В общем случае использование смешанной логики невозможно, за исключением некоторых вариантов (V22 ... 25) с 25-полюсным разъемом Sub-D. В этих исполнениях определенный диапазон позиций распределителей (например, Com 16...19) имеют общее питание. Это позволяет

переключать данную группу распределителей положительной или отрицательной логикой независимо от остальных распределителей. Смешанная логика внутри самой группы/диапазона распределителей не допускается.

 Примечание

Каждый распределитель с двумя катушками занимает одну позицию и два контакта в многополюсном разьеме. Поэтому количество распределителей с двумя катушками на коллекторной плате ограничено

(→ расположение контактов см. стр. 109)

Основные характеристики				
Тип	VAEM-L1-S-M1-25	VAEM-L1-S-M1-44	VAEM-L1-S-M3-26	VAEM-L1-S-M3-50
Число контактов	25-конт.	44-конт.	26-конт.	50-конт.
Электрическое подключение	Разъем Sub-D		Разъем для плоского кабеля	
Макс. число позиций распределителей	24		24	
Класс защиты по EN 60529	IP67		IP40	
Материал	Полиамид		Полиамид	
Примечания по материалам	Соответствуют требованиям Директивы об ограничении использования опасных веществ (RoHS)		Соответствуют требованиям Директивы об ограничении использования опасных веществ (RoHS)	
Вес	53		45	48

## Пневмоострова VTUG с многополюсным подключением

Технические данные – Многополюсное электрическое подключение

Расположение контактов – Разъем Sub-D, 25 контактов									
Кон-такт	M1-25 (V20)								
	12х с двумя катушками		8х с двумя катушками 8х с одной катушкой		4х с двумя катушками 16х с одной катушкой		24х с одной катушкой		
1	VP0	14	VP0	14	VP0	14	VP0	14	
2	VP0	12	VP0	12	VP0	12	VP23	14	
3	VP1	14	VP1	14	VP1	14	VP1	14	
4	VP1	12	VP1	12	VP1	12	VP22	14	
5	VP2	14	VP2	14	VP2	14	VP2	14	
6	VP2	12	VP2	12	VP2	12	VP21	14	
7	VP3	14	VP3	14	VP3	14	VP3	14	
8	VP3	12	VP3	12	VP3	12	VP20	14	
9	VP4	14	VP4	14	VP4	14	VP4	14	
10	VP4	12	VP4	12	VP19	14	VP19	14	
11	VP5	14	VP5	14	VP5	14	VP5	14	
12	VP5	12	VP5	12	VP18	14	VP18	14	
13	VP6	14	VP6	14	VP6	14	VP6	14	
14	VP6	12	VP6	12	VP17	14	VP17	14	
15	VP7	14	VP7	14	VP7	14	VP7	14	
16	VP7	12	VP7	12	VP16	14	VP16	14	
17	VP8	14	VP8	14	VP8	14	VP8	14	
18	VP8	12	VP15	14	VP15	14	VP15	14	
19	VP9	14	VP9	14	VP9	14	VP9	14	
20	VP9	12	VP14	14	VP14	14	VP14	14	
21	VP10	14	VP10	14	VP10	14	VP10	14	
22	VP10	12	VP13	14	VP13	14	VP13	14	
23	VP11	14	VP11	14	VP11	14	VP11	14	
24	VP11	12	VP12	14	VP12	14	VP12	14	
25	Общий		Общий		Общий	Общий	Общий		

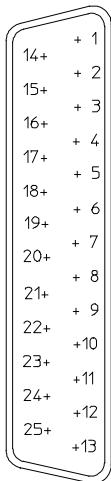

### Примечание

Серая зона в таблице обозначает, где могут использоваться распределители с двумя катушками, а белая зона - где могут использоваться только распределители с одной катушкой.

VP Позиция распределителя

## Пневмоострова VTUG с многополюсным подключением

Технические данные – Многополюсное электрическое подключение

Расположение контактов – Разъем Sub-D, 25 контактов										Расположение контактов – Разъем Sub-D, 44 контактов			
Кон-такт	M1-25V1 (V22)		M1-25V2 (V23)		M1-25V3 (V24)		M1-25V4 (V25)		Кон-такт	M1-44 (V21)			
										18х с двумя катушками, 6х с одной катушкой			
1	VP0	14	VP0	14	VP0	14	VP0	14	1	VP0	14		
2	VP0	12	VP0	12	VP0	12	VP1	14	2	VP0	12		
3	VP1	14	VP1	14	VP1	14	VP2	14	3	VP1	14		
4	VP1	12	VP1	12	VP1	12	VP3	14	4	VP1	12		
5	VP2	14	VP2	14	VP2	14	VP4	14	5	VP2	14		
6	VP2	12	VP2	12	VP2	12	VP5	14	6	VP2	12		
7	VP3	14	VP3	14	VP3	14	VP6	14	7	VP3	14		
8	VP3	12	VP3	12	VP3	12	VP7	14	8	VP3	12		
9	VP4	14	VP4	14	VP4	14	VP8	14	9	VP4	14		
10	VP4	12	VP4	12	VP5	14	VP9	14	10	VP4	12		
11	VP5	14	VP5	14	VP6	14	VP10	14	11	VP5	14		
12	VP5	12	VP5	12	VP7	14	VP11	14	12	VP5	12		
13	VP6	14	VP6	14	VP8	14	VP12	14	13	VP6	14		
14	VP6	12	VP6	12	VP9	14	VP13	14	14	VP6	12		
15	VP7	14	VP7	14	VP10	14	VP14	14	15	VP7	14		
16	VP7	12	VP7	12	VP11	14	VP15	14	16	VP7	12		
17	VP8	14	VP8	14	VP12	14	VP16	14	17	VP8	14		
18	VP8	12	VP9	14	VP13	14	VP17	14	18	VP8	12		
19	VP9	14	VP10	14	VP14	14	VP18	14	19	VP9	14		
20	VP9	12	VP11	14	VP15	14	VP19	14	20	VP9	12		
21	Общий 16 ... 19		Общий 16 ... 19		Общий 16 ... 19		Общий 16 ... 19		21	VP10	14		
22	Общий 12 ... 15		Общий 12 ... 15		Общий 12 ... 15		Общий 12 ... 15		22	VP10	12		
23	Общий 8 ... 11		Общий 8 ... 11		Общий 8 ... 11		Общий 8 ... 11		23	VP11	14		
24	Общий 4 ... 7		Общий 4 ... 7		Общий 4 ... 7		Общий 4 ... 7		24	VP11	12		
25	Общий 0 ... 3		Общий 0 ... 3		Общий 0 ... 3		Общий 0 ... 3		25	VP12	14		
-									26	VP12	12		
-									27	VP13	14		
-									28	VP13	12		
-									29	VP14	14		
-									30	VP14	12		
-									31	VP15	14		
-									32	VP15	12		
-									33	VP16	14		
-									34	VP16	12		
-									35	VP17	14		
-									36	VP17	12		
-									37	VP18	14		
-									38	VP19	14		
-									39	VP20	14		
-									40	VP21	14		
-									41	VP22	14		
-									42	VP23	14		
-									43	Общий			
-									44				

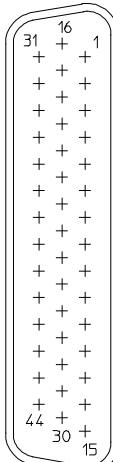
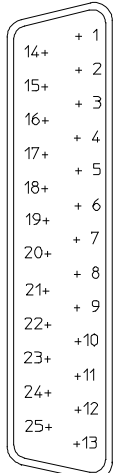

 **Примечание**  
Серая зона в таблице обозначает, где могут использоваться распределители с двумя катушками, а белая зона - где могут использоваться только распределители с одной катушкой.

VP - Позиция распределителя

# Пневмоострова VTUG с многополюсным подключением

Технические данные – Многополюсное электрическое подключение

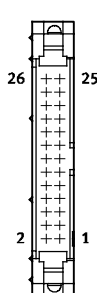
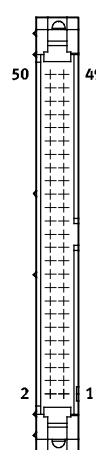
Расположение контактов – Плоский кабель, 26-конт.										Расположение контактов – Плоский кабель, 50-конт.			
	M3-26 (V20)					M3-50 (V26)							
	Кон-такт	12х с двумя катушками	8х с 2-мя катушками, 8х с одной катушкой	4х с 2-мя катушками, 16х с одной катушкой	24х с одной катушкой	Кон-такт							
	1	VP0	14	VP0	14	VP0	14	VP0	14		1	VP0	14
	2	VP0	12	VP0	12	VP0	12	VP23	14		2	VP0	12
	3	VP1	14	VP1	14	VP1	14	VP1	14		3	VP1	14
	4	VP1	12	VP1	12	VP1	12	VP22	14		4	VP1	12
	5	VP2	14	VP2	14	VP2	14	VP2	14		5	VP2	14
	6	VP2	12	VP2	12	VP2	12	VP21	14		6	VP2	12
	7	VP3	14	VP3	14	VP3	14	VP3	14		7	VP3	14
	8	VP3	12	VP3	12	VP3	12	VP20	14		8	VP3	12
	9	VP4	14	VP4	14	VP4	14	VP4	14		9	VP4	14
	10	VP4	12	VP4	12	VP19	14	VP19	14		10	VP4	12
	11	VP5	14	VP5	14	VP5	14	VP5	14		11	VP5	14
	12	VP5	12	VP5	12	VP18	14	VP18	14		12	VP5	12
	13	VP6	14	VP6	14	VP6	14	VP6	14		13	VP6	14
	14	VP6	12	VP6	12	VP17	14	VP17	14		14	VP6	12
	15	VP7	14	VP7	14	VP7	14	VP7	14		15	VP7	14
	16	VP7	12	VP7	12	VP16	14	VP16	14		16	VP7	12
	17	VP8	14	VP8	14	VP8	14	VP8	14		17	VP8	14
	18	VP8	12	VP15	14	VP15	14	VP15	14		18	VP8	12
	19	VP9	14	VP9	14	VP9	14	VP9	14		19	VP9	14
	20	VP9	12	VP14	14	VP14	14	VP14	14		20	VP9	12
	21	VP10	14	VP10	14	VP10	14	VP10	14		21	VP10	14
	22	VP10	12	VP13	14	VP13	14	VP13	14		22	VP10	12
	23	VP11	14	VP11	14	VP11	14	VP11	14		23	VP11	14
	24	VP11	12	VP12	14	VP12	14	VP12	14		24	VP11	12
	25	Общий		Общий		Общий	Общий	Общий			25	VP12	14
	26	Общий		Общий		Общий	Общий		26		VP12	12	
-									27	VP13	14		
-									28	VP13	12		
-									29	VP14	14		
-									30	VP14	12		
-									31	VP15	14		
-									32	VP15	12		
-									33	VP16	14		
-									34	VP16	12		
-									35	VP17	14		
-									36	VP17	12		
-									37	VP18	14		
-									38	VP18	12		
-									39	VP19	14		
-									40	VP19	12		
-									41	VP20	14		
-									42	VP20	12		
-									43	VP21	14		
-									44	VP21	12		
-									45	VP22	14		
-									46	VP22	12		
-									47	VP23	14		
-									48	VP23	12		
-									49	Общий			
-									50				

Примечание  
Серая зона в таблице обозначает, где могут использоваться распределители с двумя катушками, а белая зона - где могут использоваться только распределители с одной катушкой.

VP Позиция распределителя

## Пневмоострова VTUG с многополюсным подключением

Технические данные – Многополюсное электрическое подключение

### Размеры

Скачать CAD-данные → [www.festo.com](http://www.festo.com)

Многополюсный разъем, Sub-D

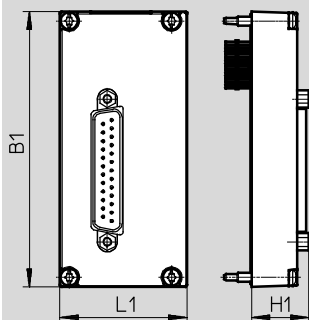

Примечание  
Размеры коллекторной платы  
с электрическим подключением  
(→ 98)

Тип	B1	L1	H1
VAEM-L1-S-M3-...	90.5	41.9	18.9

### Размеры

Скачать CAD-данные → [www.festo.com](http://www.festo.com)

Многополюсный разъем для плоского кабеля

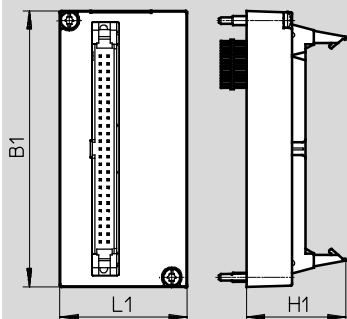



Примечание  
Размеры коллекторной платы  
с электрическим подключением  
(→ 98)

Тип	B1	L1	H1
VAEM-L1-S-M3-...	90.5	41.9	32.7



## Пневмоострова VTUG с многополюсным подключением

Принадлежности – Многополюсное электрическое подключение

Данные для заказа – Многополюсные электрические подключения			
	Описание		Тип
<b>Электрический интерфейс, Sub-D</b>			
	25-конт.	Для варианта M1-25 (V20)	VAEM-L1-S-M1-25
		Для варианта M1-25V1 (V22)	VAEM-L1-S-M1-25V1
		Для варианта M1-25V1 (V22)	VAEM-L1-S-M1-25V2
		Для варианта M1-25V3 (V24)	VAEM-L1-S-M1-25V3
		Для варианта M1-25V4 (V25)	VAEM-L1-S-M1-25V4
	44-конт.	Для варианта M1-44 (V21)	VAEM-L1-S-M1-44
<b>Электрический интерфейс, разъем для плоского кабеля</b>			
	26-конт.	Для варианта M3-26 (V20)	VAEM-L1-S-M3-26
	50-конт.	Для варианта M3-50 (V26)	VAEM-L1-S-M3-50

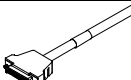
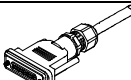
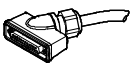
Соединительные кабели			
	Описание	Длина кабеля [м]	Тип
<b>Соединительные кабели для многополюсного разъема</b>			
	<ul style="list-style-type: none"> <li>Прямая розетка, Sub-D, 25 контактов, до 24 катушек, IP40</li> <li>Открытый конец, 25 жил</li> </ul>	2,5	KMP6-25P-20-2,5
		5	KMP6-25P-20-5
		10	KMP6-25P-20-10
	<ul style="list-style-type: none"> <li>Прямая розетка, Sub-D, 25 контактов, до 24 катушек, IP67</li> <li>Открытый конец, 25 жил</li> </ul>	2,5	NEBV-S1G25-K-2.5-N-LE25
		5	NEBV-S1G25-K-5-N-LE25
		10	NEBV-S1G25-K-10-N-LE25
	<ul style="list-style-type: none"> <li>Прямая розетка, Sub-D, 25 контактов, до 24 катушек, IP40</li> <li>Открытый конец, 25 жил</li> </ul>	2,5	NEBV-S1G25-K-2.5-N-LE25-S6
		5	NEBV-S1G25-K-5-N-LE25-S6
		10	NEBV-S1G25-K-10-N-LE25-S6
	<ul style="list-style-type: none"> <li>Прямая розетка, Sub-D, 44 контакта, до 35 катушек, IP40</li> <li>Открытый конец, 44 жилы</li> </ul>	2,5	NEBV-S1G44-K-2.5-N-LE44-S6
		5	NEBV-S1G44-K-5-N-LE44-S6
		10	NEBV-S1G44-K-10-N-LE44-S6
	<ul style="list-style-type: none"> <li>Угловая розетка, Sub-D, 25 контактов, до 24 катушек, IP65</li> <li>Открытый конец, 25 жил</li> </ul>	2,5	NEBV-S1WA25-K-2.5-N-LE25-S8
		5	NEBV-S1WA25-K-5-N-LE25-S8
		10	NEBV-S1WA25-K-10-N-LE25-S8
<ul style="list-style-type: none"> <li>Угловая розетка, Sub-D, 44 контакта, до 35 катушек, IP65</li> <li>Открытый конец, 44 жилы</li> </ul>	2,5	NEBV-S1WA44-K-2.5-N-LE44-S8	
	5	NEBV-S1WA44-K-5-N-LE44-S8	
	10	NEBV-S1WA44-K-10-N-LE44-S8	

## Пневмоострова VTUG, интерфейс IO-Link

Технические данные – Интерфейс IO-Link

FESTO

Стандартизированный интерфейс Festo для непосредственного подключения к fieldbus с помощью сетевого модуля CTEU или к ведущему устройству IO-Link с помощью кабеля (в режиме IO-Link).

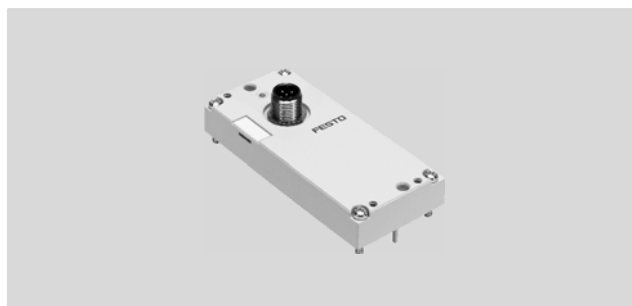

### Интерфейс I-Port/IO-Link

Варианты:

- Интерфейс I-Port для fieldbus модуля (CTEU)
- Режим IO-Link для прямого подключения к ведущему устройству IO-Link верхнего уровня

При использовании модуля CTEU поддерживаются следующие протоколы:

- CANopen
- DeviceNet
- PROFIBUS
- CC-LINK
- EtherCAT

Электрическое питание и коммуникационные данные передаются через разъем M12.

Пневмоостров может содержать 4 ... 24 (с двумя катушками) распределителя.

### Основные технические характеристики

Типы связи		IO-Link
Электрическое подключение		<ul style="list-style-type: none"> <li>• Разъем M12, 5-контактный</li> <li>• А-код</li> <li>• Металлическая резьба для экрана</li> </ul>
Скорость передачи данных	COM3	[кб/с] 230.4
	COM2	[кб/с] 38.4
Внутреннее потребление тока, питание логики PS		[мА] 30
Внутреннее потребление тока, питание распределителей PL		[мА] 30
Максимальное количество катушек распределителей	VAEM-L1-S-8-PT	16
	VAEM-L1-S-16-PT	32
	VAEM-L1-S-24-PT	48
Макс. число позиций распределителей	VAEM-L1-S-8-PT	8
	VAEM-L1-S-16-PT	16
	VAEM-L1-S-24-PT	24
Окружающая температура		[°C] -5 ... +50
Класс защиты по EN 60529		IP67

### Светодиодная индикация

	Цвета	Состояние	Функция
Светодиод состояния X1	Красный/зеленый	Выкл.	Отсутствие 24 В логики
		Зеленый	Отсутствие ошибок
		Мигающий зеленый	Ошибка связи (в протоколе I-Port или IO-Link)
		Мигающий красный/зеленый	Ошибка питания катушек (перенапряжение или отсутствие питания)
		Красный	Ошибка питания катушек и ошибка связи

### Расположение контактов – Интерфейс I-Port/IO-Link

	Контакт	Назначение в соответствии с IO-Link
	1	Питание PS (+24 В)
	2	Питание нагрузки PL (+24 В)
	3	Питание PS (0 В)
	4	Коммуникационный сигнал C/Q
	5	Питание нагрузки PL (0 В)

## Пнеumoострoвa VTUG, интерфейс IO-Link

Технические данные – Интерфейс I-Port/IO-Link

### Обзор системы – IO-Link

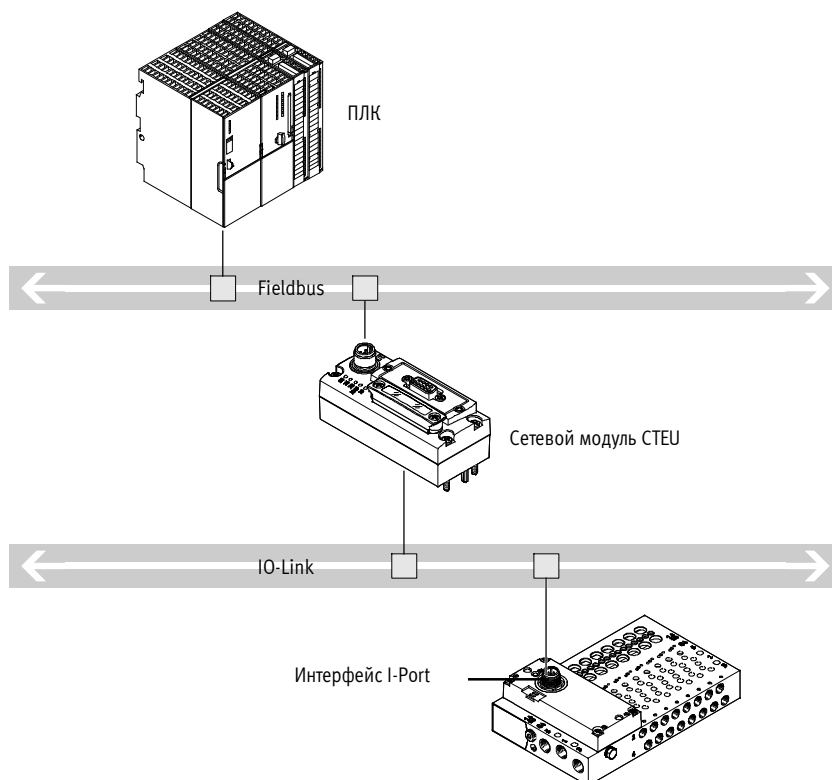

- Связь с контроллером верхнего уровня с помощью fieldbus
- Использование сетевого модуля STEU с поддержкой fieldbus протокола
- До 64 вх/вых (катушек распределителей), в зависимости от пневмоострова
- Нет предварительной обработки

## Пнеumoострoвa VTUG, интерфейс IO-Link

Технические данные – Интерфейс I-Port/IO-Link

### Размеры

Скачать CAD-данные → [www.festo.com](http://www.festo.com)

Интерфейс I-Port, разъем сверху

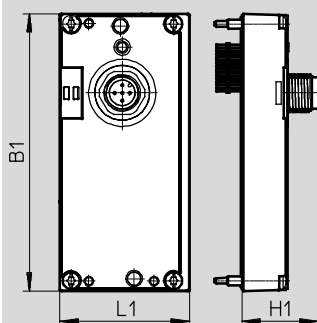

Примечание  
Размеры коллекторной платы  
с электрическим подключением  
(→ 98)

### Размеры

Скачать CAD-данные → [www.festo.com](http://www.festo.com)

Интерфейс I-Port, разъем сбоку

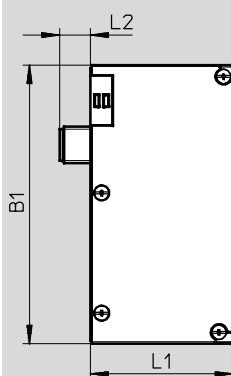

Примечание  
Размеры коллекторной платы  
с электрическим подключением  
(→ 98)

Тип	Разъемсверху			Рыход сбоку		
	B1	L1	H1	B1	L1	L2
VAEM-L1-S-...	91	42.5	25	91.5	47.1	10

### Данные для заказа – Интерфейс I-Port/IO-Link

	Описание	Тип
<b>Электрическое подключение для интерфейса I-Port/IO-Link, разъем сверху</b>		
	Управление до 8 позициями распределителей с двумя катушками	VAEM-L1-S-8-PT
	Управление до 16 позициями распределителей с двумя катушками	VAEM-L1-S-16-PT
	Управление до 24 позициями распределителей с двумя катушками	VAEM-L1-S-24-PT
<b>Электрическое подключение для интерфейса I-Port/IO-Link, разъем сбоку</b>		
	Управление до 8 позициями распределителей с двумя катушками	VAEM-L1-S-8-PTL
	Управление до 16 позициями распределителей с двумя катушками	VAEM-L1-S-16-PTL
	Управление до 24 позициями распределителей с двумя катушками	VAEM-L1-S-24-PTL
<b>Разветвитель для IO-Link</b>		
	T-образный адаптер M12, 5-контактный для IO-Link и питания нагрузки	FB-TA-M12-5POL
<b>Прямой разъем, для интерфейса I-Port/IO-Link</b>		
	Прямой штекер, M12, 5-контактный (в комбинации с адаптером для отдельного питания нагрузки)	SEA-M12-5GS-PG7
<b>Маркировочная табличка для интерфейса I-Port/IO-Link</b>		
	40 шт. в рамке	ASLR-C-E4

## Пневмоострова VTUG, электрический соединительный модуль CAPC

Технические характеристики – CAPC

### Функция

Электрический модуль CAPC предназначен для децентрализованного подключения fieldbus-модуля STEU к пневмоострову или модулю входов с интерфейсом I-Port.

### Применение

- Подключение M12 (два разъема)
- Может устанавливаться на расстоянии более 20 метров от пневмоострова или другого устройства
- Крепление CAFM позволяет монтировать модуль на DIN-рейку



Основные характеристики		
Тип		CAPC-F1-E-M12
Размеры Ш x Д x В	[мм]	50 x 148 x 28
Fieldbus-интерфейс		2 разъема M12, 5-контактные
Диапазон рабочего напряжения	[В пост. тока]	18 ... 30
Макс. потребляемая мощность	[А]	2
Номинальное рабочее напряжение	[В пост. тока]	24
Вес изделия	[г]	85
Длина кабеля	[м]	20

Материалы	
Корпус	Армированный полиамид (PA)
Примечания по материалам	Соответствуют требованиям Директивы об ограничении использования опасных веществ (RoHS)

Условия работы	
Класс защиты по EN 60529	IP65, IP67
Окружающая температура	[-5 ... +50
Температура хранения	[-20 ... +70
Класс защиты от коррозии CRC <sup>1)</sup>	2 <sup>1)</sup>
Маркировка CE (см. декларацию соответствия)	По директиве ЕС ЭМС <sup>2)</sup>

- 1) Сопrotивление коррозии класс 2 по стандарту Festo 940 070  
Компоненты подвержены умеренному коррозионному воздействию. Элементы с декоративным покрытием открытых поверхностей, которые контактируют с нормальной промышленной средой или материалами (такими как охлаждающие жидкости или смазки).
- 2) Информацию о соответствии компонентов см. ЕС декларацию производителя на сайте: [www.festo.com](http://www.festo.com) → Поддержка → Руководства пользователя.  
Если компонент имеет ограничения для использования в жилых, офисных и коммерческих помещениях или в малом бизнесе, то могут потребоваться дополнительные меры по снижению излучения.

Расположение контактов – Питание/Интерфейс IO-Link			
	Контакт	Описание	Функция
	1	Питание PS (+24 В)	Подача питания для системы +24 В
	2	Питание нагрузки PL (+24 В)	Подача питания для нагрузки +24 В
	3	Питание PS (0 В)	Подача питания для системы 0 В
	4	Коммуникационный сигнал C/Q	Коммуникационный сигнал C/Q
	5	Питание нагрузки PL (0 В)	Подача питания для нагрузки 0 В
			Металлическая резьба для экрана

## Пневмоострова VTUG, электрический соединительный модуль CAPC

Технические характеристики – CAPC

### Размеры

Скачать CAD-данные → [www.festo.com](http://www.festo.com)

CAPC

CAPC с установленным fieldbus модулем CTEU-CO

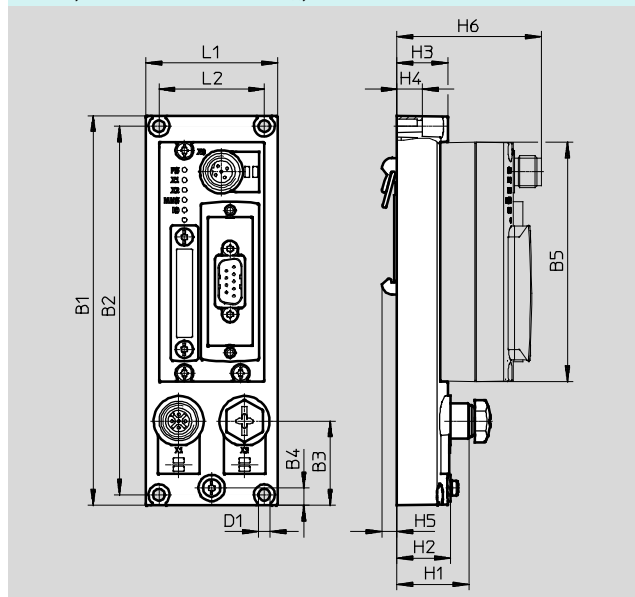
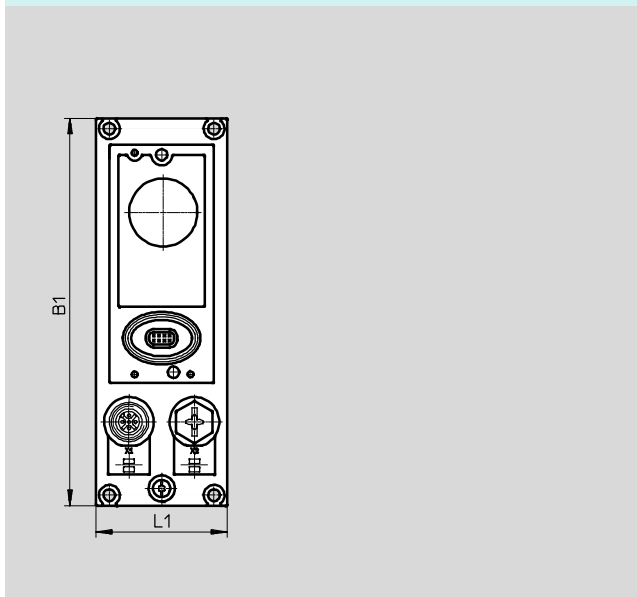

Тип	B1	B2	B3	B4	B5	D1-∅	H1	H2	H3	H4	H5	H6	L1	L2
CAPC	148	140	32	6.6	91	4.4	27.3	20.3	19.3	9.6	5.7	54.8	50	40

### Принадлежности CAPC

Данные для заказа

Тип

электрический соединительный модуль

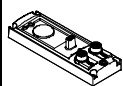

-

CAPC-F1-E-M12

Крепление на DIN-рейку

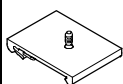





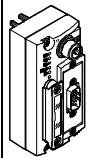
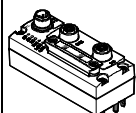
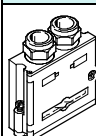
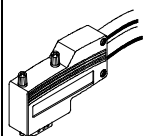

-

CAFM-F1-H



## Пневмоострова VTUG с многополюсным разъемом или fieldbus-подключением **FESTO**

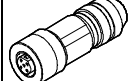
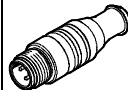
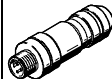

Принадлежности – Пневмоострова

Данные для заказа – CTEU		
	Описание	Тип
<b>Сетевые модули</b>		
	Модуль CANopen	CTEU-CO
	Модуль CC-Link	CTEU-CC
	Модуль PROFIBUS	CTEU-PB
	Модуль DeviceNet	CTEU-DN
	Модуль EtherCAT	CTEU-EC
<b>Подключение к шине</b>		
	Разъем Sub-D, прямой, для CANopen	FBS-SUB-9-BU-2x5POL-B
	Разъем Sub-D, прямой, для CC-Link	FBS-SUB-9-GS-2x4POL-B
	Разъем Sub-D, прямой, для PROFIBUS	FFBS-SUB-9-GS-DP-B
	Разъем Sub-D, угловой, для CANopen, 9-контактный	FBS-SUB-9-WS-CO-K
	Разъем Sub-D, угловой, для PROFIBUS, 9-контактный	FBS-SUB-9-WS-PB-K
	M12x1, 5-контактный, А-код, для CANopen	FBA-2-M12-5POL
	M12x1, 5-контактный, В-код, для PROFIBUS	FBA-2-M12-5POL-RK
	Для 5-контактной клеммная колодки, для CANopen	FBA-1-SL-5POL
	Клеммная колодка, 5-контактная, для DeviceNet/CANopen	FBSD-KL-2x5POL
	Винтовая клеммная колодка для CC-Link	FBA-1-KL-5POL
	Розетка fieldbus, M12x1, 5-контактная, для CANopen	FBSD-GD-9-5POL
	Штекер, M12x1, 5-контактный, для CANopen	FBS-M12-5GS-PG9
	Прямая розетка, M12x1, 5-контактная, для создания соединительного кабеля, совместимого с FBA-2-M12-5POL-RK для PROFIBUS	NECU-M-B12G5-C2-PB
	Прямой штекер, M12x1, 5-контактный, для создания соединительного кабеля, совместимого с FBA-2-M12-5POL-RK для PROFIBUS	NECU-M-S-B12G5-C2-PB
	Нагрузочный резистор, M12x1, В-код для PROFIBUS	CACR-S-B12G5-220-PB
	Штекер M12x1, 4-контактный, D-код для EtherCAT	NECU-M-S-D12G4-C2-ET

## Пневмоострова VTUG с многополюсным разъемом или fieldbus-подключением

Принадлежности – Пневмоострова







Данные для заказа – STEU		
	Описание	Тип
<b>Штекерная розетка</b>		
	Для подачи питания, M12x1, 5-контактный, В-код для CANopen/DeviceNet	NTSD-GD-9-M12-5POL-RK
	Для подачи питания, M12x1, 5-контактный для CC-Link, PROFIBUS, EtherCAT	FBSD-GD-9-5POL
<b>Маркировочные таблички</b>		
	Для одного сетевого модуля	ASLR-C-E4

Данные для заказа		
	Описание	Тип
<b>Глушители</b> <span style="float: right;">Технические характеристики → Интернет: u</span>		
	Для резьбы M5	U-M5
		UC-M5
	Для резьбы M7	UC-M7
	Для резьбы G $\frac{1}{8}$	U-1/8-50
		UC-1/8
	Для резьбы G $\frac{1}{4}$	U-1/4-20
		UC-1/4-20
<b>Штуцеры</b> <span style="float: right;">Технические характеристики → Интернет: qs</span>		
	Для шлангов $\varnothing$ 3 мм	QSM-M5-3-I-R-100
	Для шлангов $\varnothing$ 4 мм	QSM-M5-4-I-R-100
	Для шлангов $\varnothing$ 4 мм	QSM-M5-4-I-R-100
	Для шлангов $\varnothing$ 6 мм	QSM-M7-6-I-R-100
	Для шлангов $\varnothing$ 3 мм	QSM-M5-3-I
	Для шлангов $\varnothing$ 4 мм	QSM-M5-4-I
	Для шлангов $\varnothing$ 4 мм	QSM-M7-4-I
	Для шлангов $\varnothing$ 4 мм	QS-G1/8-4-I
	Для шлангов $\varnothing$ 6 мм	QS-G1/8-6-I
	Для шлангов $\varnothing$ 8 мм	QS-G1/8-8-I
	Для шлангов $\varnothing$ 8 мм	QS-B-1/4-8-I-20
	Для шлангов $\varnothing$ 10 мм	QS-B-1/4-10-I-20
	Для шлангов $\varnothing$ 12 мм	QS-B-1/4-12-I-20
	Для шлангов $\varnothing$ 10 мм	QS-B-1/8-10-I-20
	Для шлангов $\varnothing$ 6 мм	QSL-G1/8-6
	Для шлангов $\varnothing$ 8 мм	QSL-G1/8-8
	Для шлангов $\varnothing$ 12 мм	QSL-B-1/4-8-20
	Для шлангов $\varnothing$ 10 мм	QSL-B-1/4-10-20
	Для шлангов $\varnothing$ 12 мм	QSL-B-1/4-12-20
	Для шлангов $\varnothing$ 10 мм	QSL-B-1/8-10-20
	Для шлангов $\varnothing$ 6 мм	QSLL-G1/8-6
	Для шлангов $\varnothing$ 8 мм	QSLL-G1/8-8
	Для шлангов $\varnothing$ 6 мм	QSML-G1/8-6-20
	Для шлангов $\varnothing$ 3 мм	QSML-M5-3
Для шлангов $\varnothing$ 4 мм	QSML-M5-4	
Для шлангов $\varnothing$ 4 мм	QSML-M7-4	
Для шлангов $\varnothing$ 3 мм	QSMLL-M5-3	
Для шлангов $\varnothing$ 4 мм	QSMLL-M5-4	
Для шлангов $\varnothing$ 4 мм	QSMLL-M7-4	
<b>Заглушки</b> <span style="float: right;">Технические характеристики → Интернет: b</span>		
	Для резьбы M5	B-M5-B
	Для резьбы M7	B-M7
	Для резьбы G $\frac{1}{8}$	B-1/8
	Для резьбы G $\frac{1}{4}$	B-1/4

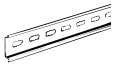

## Пневмоострова VTUG с многополюсным разъемом или fieldbus-подключением **FESTO**

Принадлежности – Пневмоострова

Данные для заказа			
	Описание		Тип
<b>Плиты-заглушки</b>			
	Незанятая позиция 10 мм		VABB-L1-10-T
	Незанятая позиция 14 мм		VABB-L1-14-T
<b>Плиты питания</b>			
	Каналы 1, 3, 5 для типоразмера 10 мм		VABF-L1-10-P3A4-M7-T1
	Каналы 1, 3, 5 для типоразмера 14 мм		VABF-L1-14-P3A4-G18-T1
<b>Заглушки</b>			
	Разделитель канала для коллекторной плиты стыкового монтажа 10		VABD-6-B
	Разделитель канала для коллекторной плиты полустыкового монтажа 10		VABD-8-B
	Разделитель канала для всех коллекторных плит 14		VABD-10-B
<b>DIN-рейка</b> <span style="float: right;">Технические характеристики → Интернет: nrh</span>			
	По EN 60715, 35 x 7.5 (ШxВ)	2 м	NRH-35-2000
<b>Крепление на DIN-рейку</b> <span style="float: right;">Технические характеристики → Интернет: vame</span>			
	Для монтажа используются следующие винты: Типоразмер 10: DIN 912 M4x30 Типоразмер 14: DIN 912 M4x40	2 шт.	VAME-T-M4
<b>Крышки ручного дублирования</b> <span style="float: right;">Технические характеристики → Интернет: vmpa</span>			
	Закрытое крышкой	10 шт.	VMPA-HBV-B
	Без фиксации		VMPA-HBT-B
	С фиксацией (без принадлежностей)		VAMC-L1-CD

## Пневмоострова VTUG с многополюсным разъемом или fieldbus-подключением **FESTO**

Принадлежности – Пневмоострова

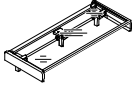
Данные для заказа		
	Описание	Тип
Держатель маркировочной таблички		Технические характеристики → Интернет: aslr
	Держатель маркировочной таблички, крышка монтажного винта и ручного дублирования	10 шт. ASLR-D-L1
Держатель маркировочной таблички пневмоострова		
	Для 4 позиций распределителей, типоразмер 10	ASCF-H-L1-10-4V
	Для 5 позиций распределителей, типоразмер 10	ASCF-H-L1-10-5V
	Для 6 позиций распределителей, типоразмер 10	ASCF-H-L1-10-6V
	Для 7 позиций распределителей, типоразмер 10	ASCF-H-L1-10-7V
	Для 8 позиций распределителей, типоразмер 10	ASCF-H-L1-10-8V
	Для 9 позиций распределителей, типоразмер 10	ASCF-H-L1-10-9V
	Для 10 позиций распределителей, типоразмер 10	ASCF-H-L1-10-10V
	Для 12 позиций распределителей, типоразмер 10	ASCF-H-L1-10-12V
	Для 16 позиций распределителей, типоразмер 10	ASCF-H-L1-10-16V
	Для 20 позиций распределителей, типоразмер 10	ASCF-H-L1-10-20V
	Для 24 позиций распределителей, типоразмер 10	ASCF-H-L1-10-24V
	Для 4 позиций распределителей, типоразмер 14	ASCF-H-L1-14-4V
	Для 5 позиций распределителей, типоразмер 14	ASCF-H-L1-14-5V
	Для 6 позиций распределителей, типоразмер 14	ASCF-H-L1-14-6V
	Для 7 позиций распределителей, типоразмер 14	ASCF-H-L1-14-7V
	Для 8 позиций распределителей, типоразмер 14	ASCF-H-L1-14-8V
	Для 9 позиций распределителей, типоразмер 14	ASCF-H-L1-14-9V
	Для 10 позиций распределителей, типоразмер 14	ASCF-H-L1-14-10V
	Для 12 позиций распределителей, типоразмер 14	ASCF-H-L1-14-12V
	Для 16 позиций распределителей, типоразмер 14	ASCF-H-L1-14-16V
Для 20 позиций распределителей, типоразмер 14	ASCF-H-L1-14-20V	
Для 24 позиций распределителей, типоразмер 14	ASCF-H-L1-14-24V	