

для глаз с настенным креплением



Следуя нормативам американского стандарта ANSI Z358.1-1998, а также некоторым национальным требованиям, вода, поставляемая аварийными установками, должна быть теплой.

Таким образом, BROEN рекомендует устанавливать термостатические смесители в аварийных установках для глаз (см. стр. 16 для дополнительной информации).

Душ для глаз с настенным креплением

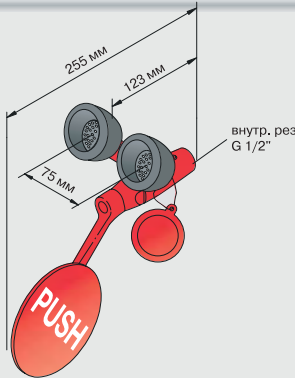

No. 17 067.009

Другие модели

No. 17 066.009
С одной головкой

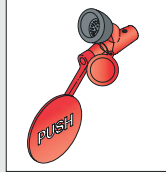

Вес: ≈ 1 кг

Душ для глаз с настенным креплением, с двумя латунными головками, с химически стойким покрытием BROEN Polyscoat и со встроенным шаровым вентилем BALLOFIX® для регулирования пропускной способности.

Душ для глаз с настенным креплением

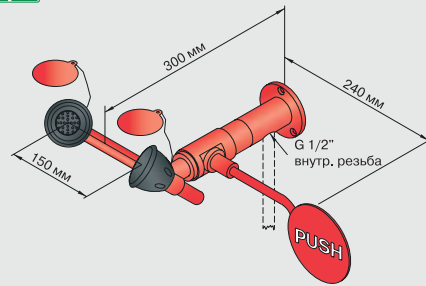

No. 17 069.009

Другие модели

No. 17 068.009
Входное отверстие с наружной резьбой G 1/2" 60 мм

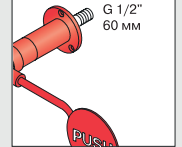

Вес: ≈ 2 кг

Душ для глаз из латуни для открытого настенного крепления с химически стойким покрытием BROEN Polyscoat. Расход воды регулируется встроенным компонентом FLOWFIX (26 л/мин).

Душ для глаз с раковиной с настенным креплением

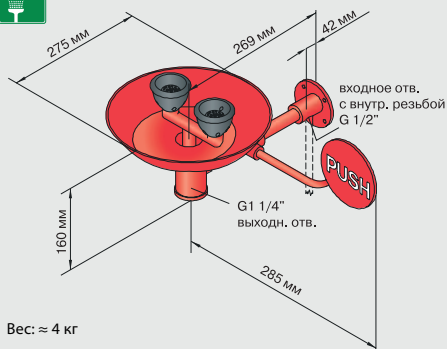

No. 17 928.009

Другие модели

No. 17 933.009
Входное отверстие с наружной резьбой G 1/2" 60 мм

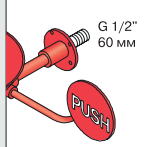

Вес: ≈ 4 кг

Душ для глаз/лица для открытого настенного крепления с двумя латунными головками и раковиной из нержавеющей стали, с химически стойким покрытием BROEN Polyscoat. Расход воды регулируется встроенным компонентом FLOWFIX (26 л/мин).

Душ для глаз с настенным креплением

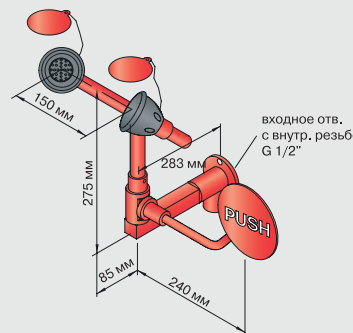

No. 17 250.009

Другие модели

No. 17 402.009
С душем для рук

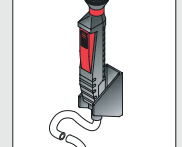

Вес: ≈ 4 кг

Душ для глаз из латуни для настенного крепления с химически стойким покрытием BROEN Polyscoat. Расход воды регулируется встроенным компонентом FLOWFIX (26 л/мин).

для настольного крепления или/и с шарнирным соединением

Душ для глаз с настенным креплением

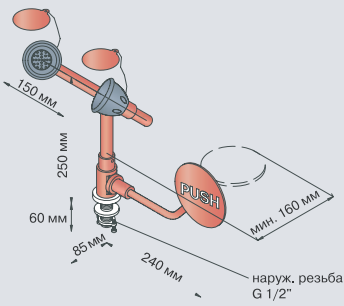

No. 17 200.009

Другие модели

No. 17 202.009

Для открытых труб. Может быть изготовлен с покрытием Stannilloy

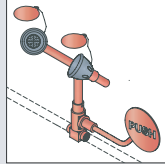

Вес: ≈ 2 кг

Душ для глаз с настольным креплением, с двумя латунными головками, с химически стойким покрытием BROEN Polusoat. Расход воды регулируется встроенным компонентом FLOWFIX (26 л/мин).



Душ для глаз с настенным креплением и шарнирным соединением

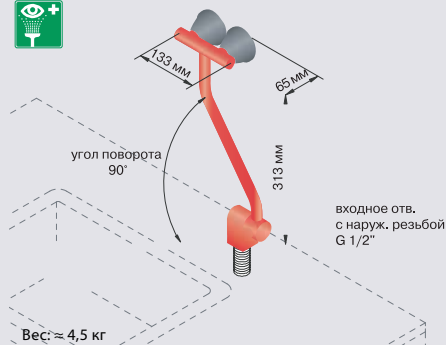

No. 17 927.009

Другие модели

No. 17 242.009

С шарнирным соединением для крепления на стену



Вес: ≈ 4,5 кг

Душ для глаз из латуни с шарнирным соединением, позволяющим поднятие/опускание ствола с головками душа на 90°. С настольным креплением к задней части раковины, с химически стойким покрытием BROEN Polusoat. Расход воды регулируется встроенным компонентом FLOWFIX (26 л/мин).

Душ для глаз с настенным креплением и шарнирным соединением

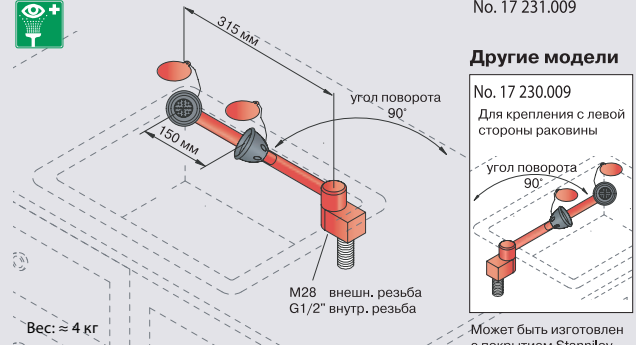

No. 17 231.009

Другие модели

No. 17 230.009

Для крепления с левой стороны раковины

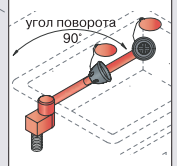

Вес: ≈ 4 кг

Душ для глаз из латуни с шарнирным соединением, позволяющим поворот ствола с головками душа на 90°. С настольным креплением с правой стороны раковины, с химически стойким покрытием BROEN Polusoat. Расход воды регулируется встроенным компонентом FLOWFIX (26 л/мин).

Душ для глаз с раковиной со скрытым монтажом

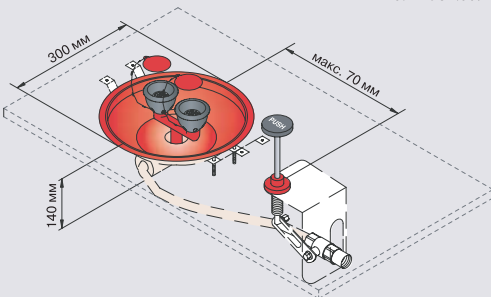

No. 17 934.009

Вес: ≈ 3,5 кг

Душ для глаз/лица со скрытым монтажом на верхней части стола, с толчковым рычагом. Поставляется с двумя латунными головками, раковиной из нержавеющей стали, химически стойким покрытием BROEN Polusoat. Расход воды регулируется встроенным компонентом FLOWFIX (26 л/мин).



со скрытым монтажем

Характерные свойства

Общая информация

- Шкаф и дверка шкафа изготовлены из нержавеющей стали AISI 304.
- Модели, приспособленные для людей с ограниченными возможностями, соответствуют нормам стандарта ANSI A117.1-2003
- Простота сборки и установки.
- Возможность установки шкафа на поверхности (за исключением 17 155.009).

Душ для глаз

- Шкаф и дверка шкафа изготовлены из нержавеющей стали AISI 304.
- Интегрированная система дренажа (у моделей с дверцей).
- Дверка шкафа используется как сток для воды, чтобы не проливать ее на пол.
- Шаровой кран BALLOFIX® обеспечивает чистоту душевых головок.

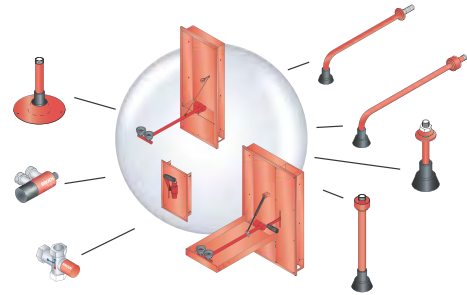

Душ для тела

- Прочная интегрированная рукоятка для управления душем.
 - Свобода выбора между настенным или напольным выпускным отверстием.
 - Простота сборки и установки.
 - Поставляется с предварительно установленным вентилем.
- Для удовлетворения индивидуальных потребностей существует возможность выбора между различными выпускными отверстиями и скрытыми частями. Например: 17 154.009 + 17 110.009

Лейка душа для тела с потолочным креплением и скрытым монтажем

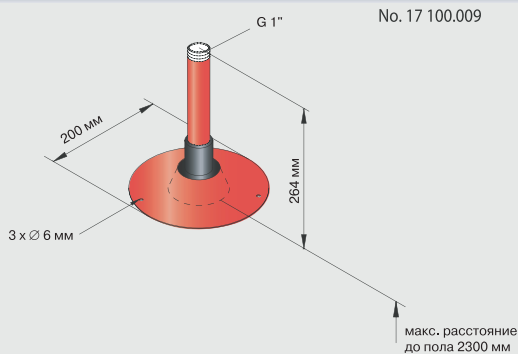

Вес: ≈ 1 кг

Лейка душа для тела из нержавеющей стали для крепления к потолку со скрытым монтажем, с самоосушающейся головкой душа с наружной резьбой G 1/2'.

Лейка душа для тела с потолочным креплением

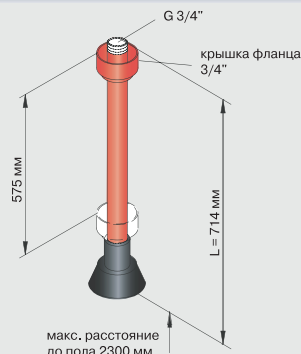

Вес: ≈ 1,5 кг

Лейка душа для тела из латуни для крепления к потолку, с самоосушающейся головкой душа и химически стойким покрытием BROEN Polyscoat. Подходит для потолков различной высоты, благодаря регулируемому фланцу. Входное отверстие с наружной резьбой 3/4".

Другие модели

№. 17 089.009
С наружной резьбой и зафиксированным фланцем
G 3/4" наруж.
L = 271 мм



Лейка душа для тела с настенным креплением

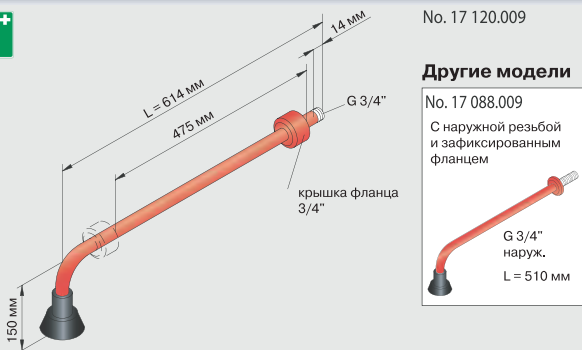

Вес: ≈ 1,5 кг

Лейка душа для тела из латуни для крепления на стену с самоосушающейся головкой душа, химически стойким покрытием BROEN Polyscoat и регулируемым фланцем.

Другие модели

№. 17 088.009
С наружной резьбой и зафиксированным фланцем



G 3/4" наруж.
L = 510 мм



со скрытым монтажем

Душ для глаз со шкафом, для монтажа в нишу стены



No 17 150 009

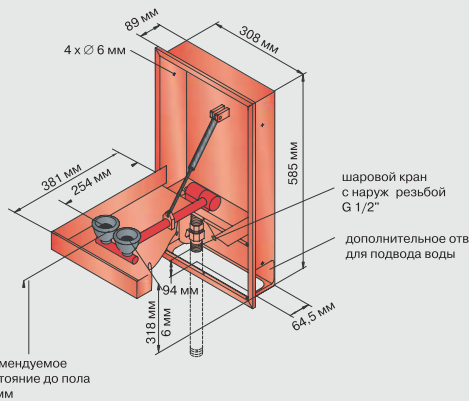

Вес: ≈ 8 кг

Душ для глаз со шкафом, для установки в нишу стены. Поставляется с химически стойким покрытием BROEN Polyscoat, двумя выпускными головками и встроенным компонентом FLOWFIX (14 л/мин). Дверка шкафа активирует душ и используется как сток для воды.

Душ для глаз со шкафом, для монтажа в нишу стены, адаптированный для людей с ограниченными возможностями



No 17 152 009

Другие модели

No 17 151 009
Без дверки для шкафа

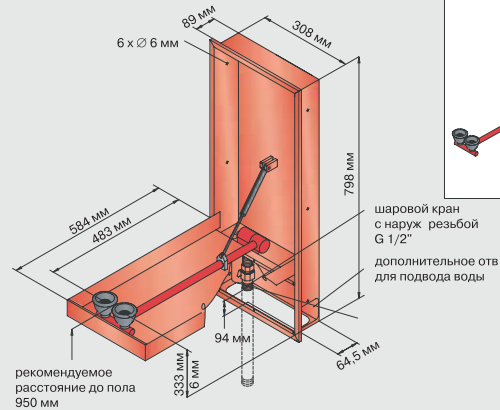
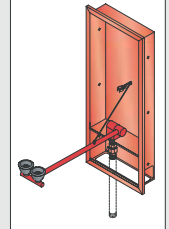

Вес: ≈ 10 кг

Душ для глаз со шкафом, для установки в нишу стены. Адаптирован для людей с ограниченными возможностями. Поставляется с химически стойким покрытием BROEN Polyscoat, двумя выпускными головками и встроенным компонентом FLOWFIX (14 л/мин). Дверка шкафа активирует душ и используется как сток для воды.

Душ для глаз в комплекте с краном для душа для тела со шкафом для монтажа в нишу стены, адаптированный для людей с ограниченными возможностями



No. 17 154.009

Другие модели

No. 17 153.009
Без дверки для шкафа

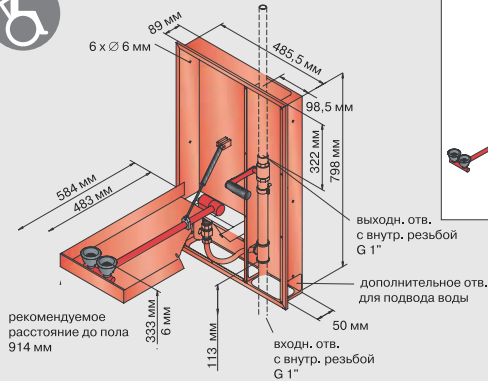
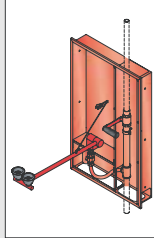

Вес: ≈ 16 кг

Душ для глаз с краном для душа для тела, со шкафом. Устанавливается в нише стены и адаптирован для людей с ограниченными возможностями. Поставляется с химически стойким покрытием BROEN Polyscoat, двумя душевыми головками и встроенным компонентом FLOWFIX (14 л/мин). Дверка шкафа активирует душ для глаз и используется как сток для воды. Может использоваться с различными лейками душей для тела.

Кран для душей для тела со шкафом для монтажа в нишу стены



No 17 155 009

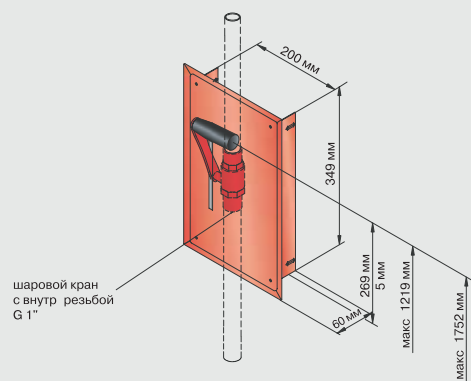

Вес: ≈ 2,5 кг

Шкаф из нержавеющей стали устанавливается в нише стены. Поставляется с химически стойким покрытием BROEN Polyscoat и ручным активатором. Может использоваться с различными лейками душей для тела. Кран диаметром 1" для труб диаметром 3/4" и 1".

ручные души

Ручной душ для общих целей (без FLOWFIX и колпачка)

№. 17 701.500

Вес: ≈ 0,5 кг

Ручной аварийный душ для общего использования с автоматической защелкой, без FLOWFIX компонента. Материал – полиариламид, укрепленный стекловолокном.



Вес: ≈ 0,5 кг

№. 17 701.000

Вес: ≈ 0,5 кг

С деталями для крепления к столу

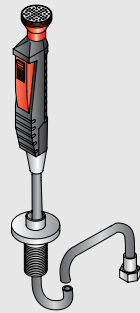

№. 17 711.000

Вес: ≈ 0,5 кг

С держателем для крепления к стене

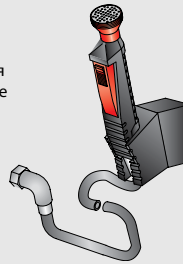

№. 17 731.009

Вес: ≈ 0,5 кг

С держателем для модульных душей для тела

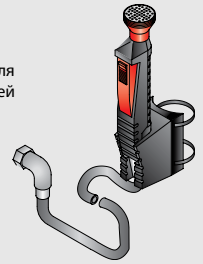

Ручной душ для глаз с прямой головкой

№. 17 702.500

Вес: ≈ 0,5 кг

Ручной аварийный душ для глаз с одной головкой, автоматической защелкой и встроенным FLOWFIX компонентом для регулирования скорости потока (8 л/мин). Материал – полиариламид, укрепленный стекловолокном.

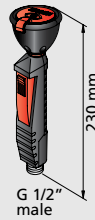

№. 17 702.000

Вес: ≈ 0,5 кг

С деталями для крепления к столу

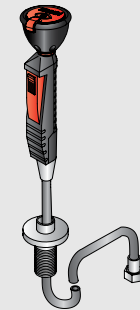

№. 17 712.000

Вес: ≈ 0,5 кг

С держателем для крепления к стене

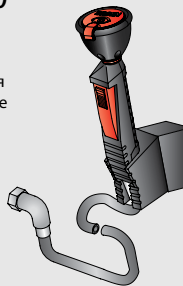

№. 17 732.009

Вес: ≈ 0,5 кг

С держателем для модульных душей для тела

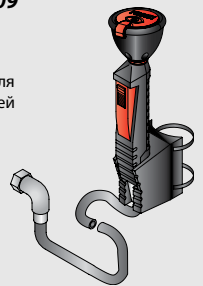

Ручной душ для глаз с угловой головкой

№. 17 713.500

Вес: ≈ 1 кг

Ручной аварийный душ для глаз с одной угловой головкой, автоматической защелкой и встроенным FLOWFIX компонентом для регулирования скорости потока (8 л/мин). Материал – полиариламид, укрепленный стекловолокном.

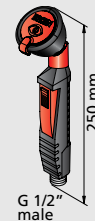

№. 17 717.000

Вес: ≈ 1 кг

С деталями для крепления к столу

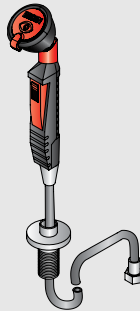

№. 17 713.000

Вес: ≈ 1 кг

С держателем для крепления к стене

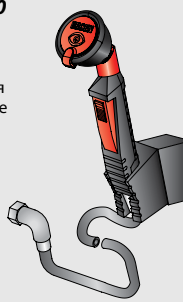

№. 17 733.009

Вес: ≈ 1 кг

С держателем для модульных душей для тела



Ручной душ для глаз с двумя угловыми головками

№. 17 715.500

Вес: ≈ 1,5 кг

Ручной аварийный душ для глаз с двумя угловыми головками, автоматической защелкой и встроенным BALLOFIX® вентилем для регулирования скорости потока. Материал – полиариламид, укрепленный стекловолокном. Минимальное рабочее давление потока у входного отверстия – 1,5 атм.

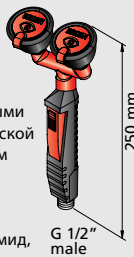

№. 17 714.000

Вес: ≈ 1,5 кг

С деталями для крепления к столу

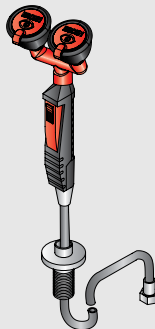

№. 17 715.000

Вес: ≈ 1,5 кг

С держателем для крепления к стене

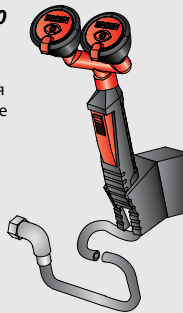

№. 17 734.009

Вес: ≈ 1,5 кг

С держателем для модульных душей для тела

